



Цилиндрическая IP-видеокамера с ИК-подсветкой

Инструкция по быстрому запуску

CTV-IPB2028-FLE

CTV-IPB4036-FLE

CTV-IPB2028-VFE

CTV-IPB4028-VFE

Благодарим Вас за приобретение нашего продукта!

Данный документ является инструкцией по быстрому запуску сетевых камер CTV серии CTV-IPB2028-FLE, CTV-IPB4036-FLE, CTV-IPB2028-VFE, CTV-IPB4028-VFE.

Сведения, представленные в данном руководстве, верны на момент опубликования. Производитель оставляет за собой право в одностороннем порядке без уведомления потребителя вносить изменения в изделия для улучшений их технологических и эксплуатационных параметров.

Фактический вид изделия может иметь незначительные отличия от изображений, представленных в данном руководстве.

Обновления будут включены в новую версию руководства.

Техника безопасности

- В случае присутствия неисправности в работе камеры обратитесь в ближайший сервисный центр. Не пытайтесь самостоятельно вскрывать камеру и устранять неисправности. Производитель не несет ответственности за любые проблемы с оборудованием, вызванные попытками самостоятельного устранения неполадок в камере.
- Избегайте попадания жидкости внутрь камеры.
- Камера должна быть установлена в соответствии с местными законами и правилами.
- При монтаже на стену или потолок камера должна быть надежно закреплена.
- Не используйте камеру с несоответствующим источником питания.
- Не подвергайте камеру эксплуатации не по назначению, а также сильной вибрации, физическому давлению. Все это может привести к повреждению камеры.
- Не трогайте объектив камеры руками. В случае загрязнения объектива, протрите его сухой мягкой салфеткой. Если камера не будет использоваться некоторое время, то наденьте на объектив камеры защитный колпачок, чтобы избежать загрязнения объектива.
- Не направляйте объектив камеры на яркий свет, такой как солнце или лампы накаливания. Яркий свет может вызвать критические повреждения камеры.
- Не используйте камеру в случае, если параметры температуры, влажности окружающей среды не соответствуют необходимым параметрам для работы камеры.
- Не используйте камеру в пыльных и/или влажных помещениях, а также не подвергайте воздействию сильного электромагнитного излучения.
- Во избежание перегрева камеры обеспечьте вентиляцию.
- Некоторые комплектующие камеры подлежат регулярной замене в соответствии с установленным для них сроком эксплуатации. Устройство подлежит регулярному профилактическому обслуживанию.

Содержание

1. Введение	5
2. Комплект поставки	5
3. Описание	6
4. Монтаж камеры	7
5. Подключение к камере	8
Подключение через сетевое приложение (IP Tool).....	8
Подключение через браузер Internet Explorer	10
6. Гарантия	12
7. Технические характеристики	12

1. Введение

Данная инструкция по быстрому запуску поможет вам быстро подключить IP-видеокамеру CTV к сети. За более подробной информацией о продукте обратитесь к инструкции по эксплуатации.

1. Проверьте содержимое упаковки в соответствии с приведенным ниже списком;
2. Установите и подключите видеокамеру;
3. Задайте требуемый IP-адрес.

Обратите внимание, что камера должна быть установлена в соответствии с местными законами и правилами.

2. Комплект поставки

Обратитесь к Вашему дилеру, если упаковка повреждена или комплект поставки является неполным. Комплект поставки может варьироваться в зависимости от модели камеры.

Комплектация CTV-IPB2028-FLE, CTV-IPB4036-FLE:

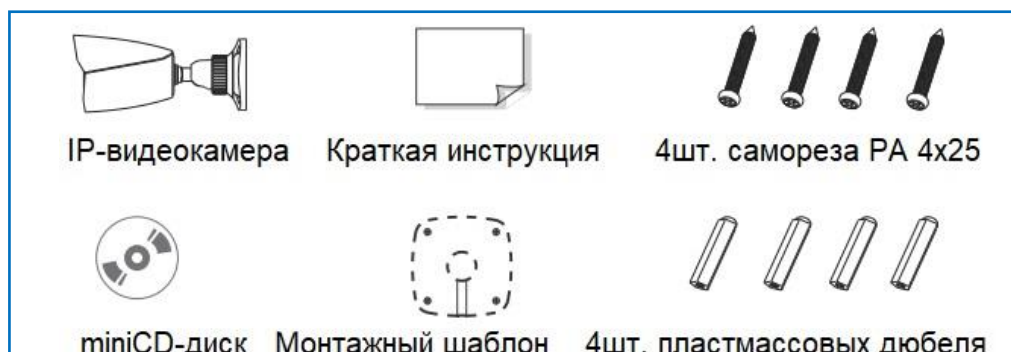

Комплектация CTV-IPB2028-VFE, CTV-IPB4028-VFE:



3. Описание

Внешний вид CTV-IPB2028-FLE, CTV-IPB4036-FLE:

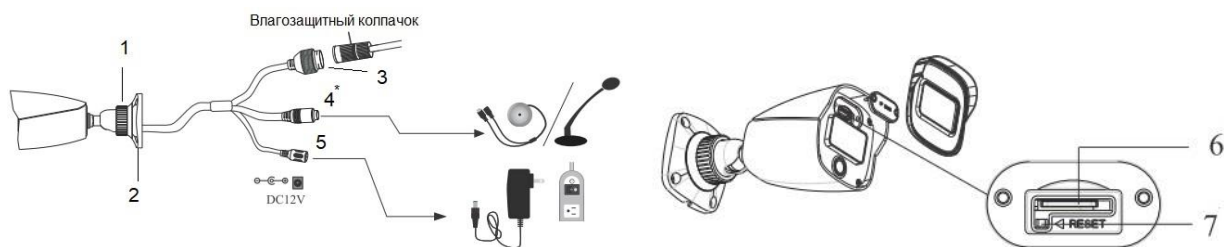

Внешний вид CTV-IPB2028-VFE, CTV-IPB4028-VFE:



* Модели CTV-IPB4036-FLE и CTV-IPB4028-VFE не имеют аудиовхода!

№	Описание	№	Описание
1	Фиксирующее кольцо	5	Кабель питания
2	Монтажное основание	6	Слот под карту microSD
3	Сетевой кабель	7	Кнопка сброса (Reset)
4	Аудиовход Jack 3.5mm		



ПРИМЕЧАНИЕ!

При подключении к IP-камере сетевого кабеля, на место соединения кабелей необходимо установить влагозащитный колпачок.

При использовании коммутатора с питанием PoE источник питания 12V DC не требуется.

Подключение сетевого кабеля Ethernet

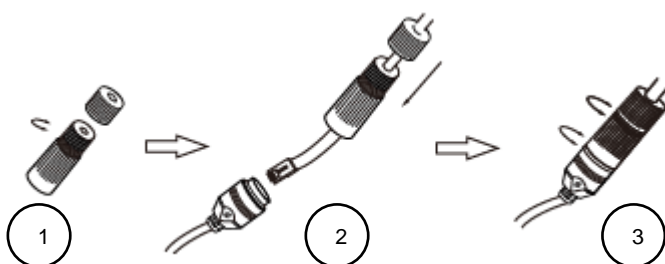

1. Открутите гайку влагозащитного колпачка.

2. Протяните кабель Ethernet (без разъема RJ-45) через гайку и влагозащитный колпачок, затем обожмите кабель разъемом RJ-45.
3. Подключите кабель Ethernet разъемом RJ-45 к герметичной розетке RJ-45 на кабеле IP-видеокамеры и плотно закрутите влагозащитный колпачок и гайку.

4. Монтаж камеры

Убедитесь, что монтируемая поверхность выдержит тройной вес камеры с кронштейном. Не снимайте защитный корпус объектива более чем на 4 часа. Монтаж камеры осуществляйте при нормальных условиях окружающей среды.

1. Просверлите в стене отверстия для крепления монтажного основания камеры и вывода кабелей. Для разметки используйте монтажный шаблон.

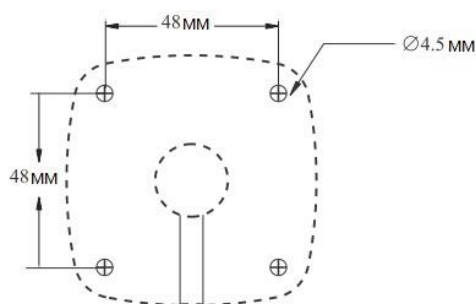

2. Протяните кабели и подключите их.
3. Установите резиновую заглушку, если она имеется, в отверстие монтажного основания. Прикрепите монтажное основание камеры к стене при помощи саморезов.

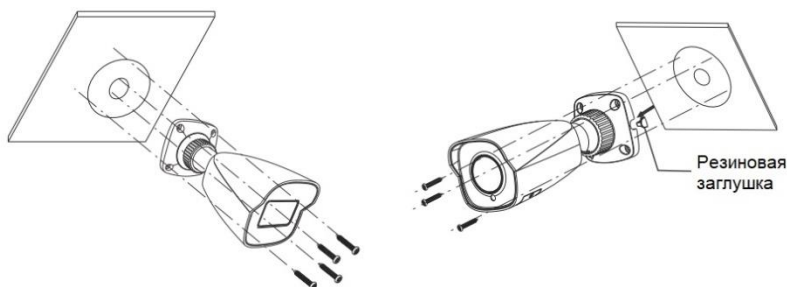

4. Отрегулируйте положение кронштейна камеры. Прежде чем зафиксировать положение кронштейна камеры выведите изображение с камеры на монитор. Ослабьте фиксирующее кольцо камеры. Отрегулируйте угол обзора камеры, вращая кронштейн в местах соединения в пределах 360 градусов или наклоняя в пределах 90 градусов. Завершив регулировку положения кронштейна камеры затяните фиксирующее кольцо.

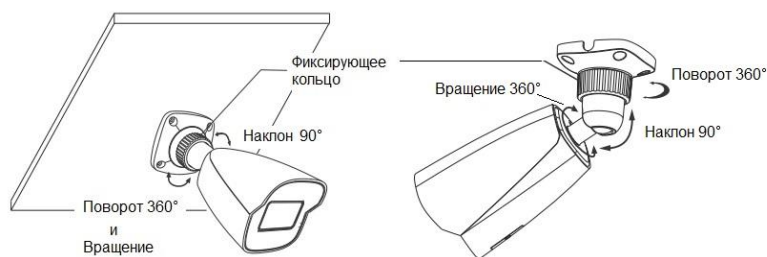

5. Отрегулируйте фокусное расстояние объектива камеры (для моделей камер с варифокальным объективом). Откройте крышку в нижней части корпуса. При помощи рычажков осуществите настройку угла обзора и фокуса камеры. При необходимости, установите карту microSD.



5. Подключение к камере

Подключение к камере посредством локальной сети Ethernet осуществляется двумя способами:

1. Через сетевое приложение (IP Tool) или
2. Напрямую через браузер IE

Подключение через сетевое приложение (IP Tool)

Схема подключения по локальной сети



1. Убедитесь, что сетевая камера и компьютер подключены к локальной сети.
2. Используя CD-диск установите приложение IP Tool на ваш компьютер.
3. Дважды кликните на иконку сетевого приложения (расположена на рабочем столе вашего компьютера) и запустите приложение.

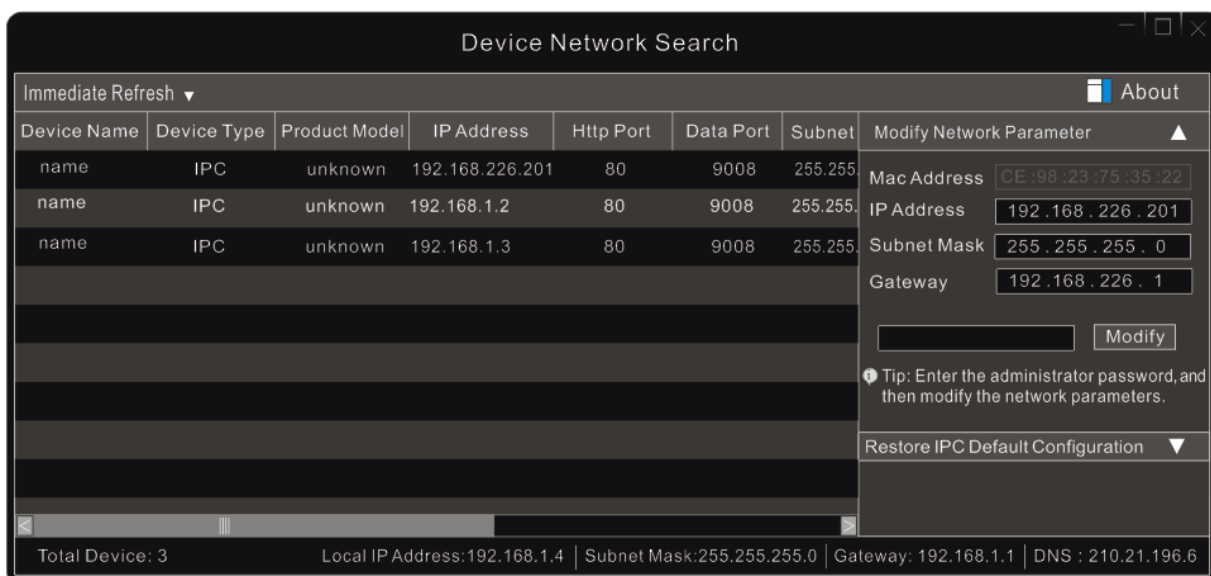

- Измените IP-адрес. IP-адрес камеры, используемый по умолчанию: 192.168.1.88. Для более детального отображения информации о сетевых параметрах камеры в таблице, расположенной в центральной части нажмите необходимую строку. Детальная информация будет отображена в правой части экрана. При необходимости измените IP-адрес и шлюз камеры и убедитесь, что сетевой адрес камеры находится в том же сегменте локальной сети, что и компьютер.

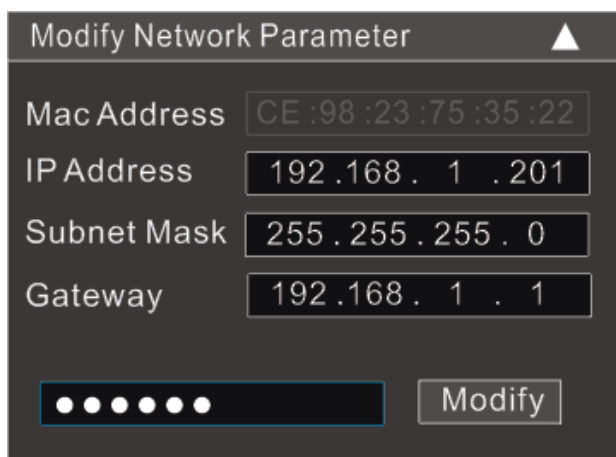

Например, IP-адрес вашего компьютера 192.168.0.4. Соответственно, IP-адрес камеры должен быть изменен на 192.168.0.X

- После внесения всех изменений, введите пароль администратора и нажмите кнопку **Modify [Изменить]**.



ПРИМЕЧАНИЕ!

Пароль по умолчанию **123456**.

6. Дважды щелкните на IP-адрес камеры. Откроется окно браузера IE для подключения к сетевой камере. Браузер автоматически произведет установку Active X. После того, как будет завершена установка Active X, появится окно авторизации доступа к камере.

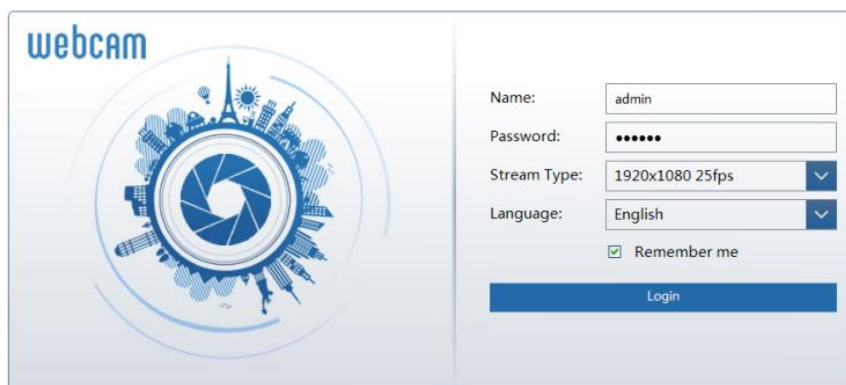

7. Введите имя пользователя и пароль. Если введен неверный пароль, то подождите 10 секунд и введите пароль еще раз.



ПРИМЕЧАНИЕ!

По умолчанию, используются имя пользователя **admin** и пароль **123456**.

Подключение через браузер Internet Explorer

Для первичного подключения к камере используйте следующие сетевые настройки:

- IP address [IP адрес]: **192.168.1.88**
- Subnet Mask [Маска подсети]: **255.255.255.0**
- Gateway [Шлюз]: **192.168.1.1**
- HTTP: **80**
- Data port [Порт]: **9008**

Используйте сетевой кабель для прямого подключения сетевой камеры к вашему компьютеру.

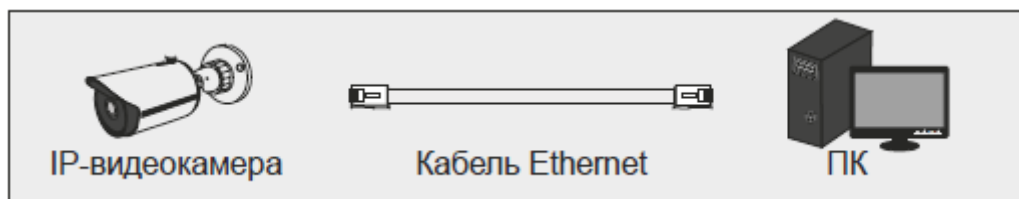

1. Проверьте IP-адрес компьютера. Убедитесь, что компьютер находится в том же сегменте локальной сети, что и сетевая камера. В настройках компьютера откройте «Сеть и Интернет» далее «Сетевые подключения».

Выберите необходимое подключение и нажмите «Просмотр состояния подключения». Появится окно:

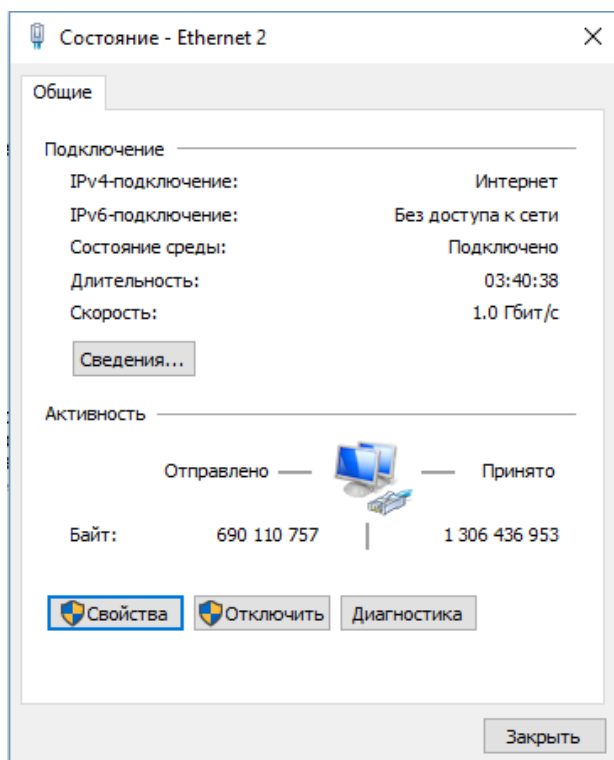

2. Нажмите кнопку «Свойства» и выберите необходимый тип протокола (например, IP версии 4 (TCP/IPv4)).

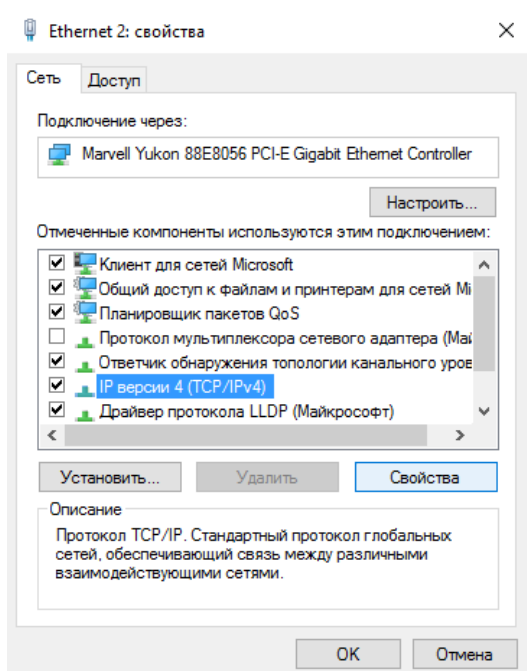

3. Нажмите кнопку «Свойства», чтобы настроить параметры сетевого подключения вашего компьютера. В появившемся окне «Свойства IP версии 4 (TCP/IPv4)» введите необходимые параметры.

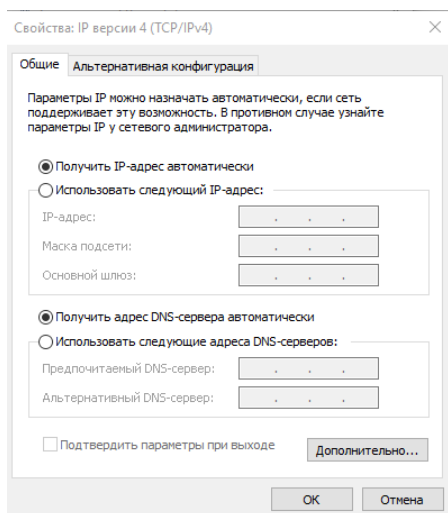

4. Откройте окно IE и введите IP-адрес сетевой камеры. Автоматически будет установлен Active X.
5. После того, как завершится установка Active X появится диалоговое окно.
6. Для входа в систему доступа к камере введите имя пользователя и пароль.

6. Гарантия

На все IP-оборудование CTV распространяется гарантия 2 года с момента приобретения. Ознакомиться с условиями гарантийного обслуживания вы можете на сайте www.ctvcctv.ru

7. Технические характеристики

Модель	CTV-IPB2028-FLE CTV-IPB2028-VFE	CTV-IPB4036-FLE CTV-IPB4028-VFE
Общие характеристики		
Сенсор	1/2.9 "CMOS	1/2.7 "CMOS
Разрешение	1920×1080	2560×1440
Электронный затвор	1/25с~1/100000с	
Авто ирис	Фиксированная диафрагма	
Мин. освещенность	0.0035 Лк@F1.2, АРУ вкл. 0.013 Лк@F2.31, АРУ вкл.	0.011 Лк@F1.2, АРУ вкл. 0.04 Лк@F2.26, АРУ вкл.
Объектив	FLE: 2.8мм@F2.0, угол обзора: 107° VFE: 2.8 ~12мм@F1.4, угол обзора: 88°~34.8°	FLE: 3.6мм@F2.2, угол обзора: 89° VFE: 2.8 ~12мм@F1.4, угол обзора: 94°~35.7°
Крепление объектива	FLE: M12, VFE: Ф14	
День/Ночь	Встроенный ICR-фильтр	
WDR	Цифровой WDR	
BLC	Да	
HLC	Да	

Defog	Нет	Да
Устранение шумов	3D DNR	
ИК-подсветка	До 10-20 м	
Видео и аудио		
Формат сжатия видео	H.265/H.264/MJPEG	H.265/H.264
Тип H.265	Main Profile@Level4.1 High Tier	
Битрейт	64 кбит/с ~ 6 Мбит/с	64 кбит/с ~ 5 Мбит/с
Разрешение	1080P (1920 × 1080), 720P (1280×720), D1, CIF, 480×240	4MP (2560×1440), 3MP (2304×1296), 1080P, 720P, D1, CIF, 480 × 240
Основной поток	1080P/720P(1~25к/с)	4MP/3MP/1080P (1 ~ 25к/с)
Дополнительный поток	D1/CIF/480x240(1~25к/с)	720P(1~12к/с)/D1/CIF(1~25к/с)
Третий поток	Нет	D1/CIF/480x240 (1~25к/с)
Настройка изображения	Насыщенность, Яркость, Цветность, Контрастность, WDR, Резкость, Устранение шумов и т.д. регулируется через клиентское ПО или веб-браузер	
Область интереса (ROI)	Поддерживается 3 зоны	
Область маскирования	Поддерживается 4 зоны	
Формат сжатия аудио	G711A/U	Нет
Сеть		
Поддерживаемые протоколы	UDP, IPv4, IPv6, DHCP, NTP, RTSP, PPPoE, DDNS, SMTP, FTP, UPnP, Email, HTTP, HTTPs	
Совместимость с другими устройствами	ONVIF	
Интерфейсы		
Сетевой интерфейс	RJ45	
Видеовыход	Нет	
Аудио	3.5mm Jack plug	Нет
Хранение	microSD Class10, макс.128Гб	
Аппаратный сброс	Да, кнопка RESET	
Функции		
Удаленное наблюдение	Браузер Internet Explorer, клиентское ПО	
Хранение	Хранение фото и видеозаписей на карту microSD	
Удалённое воспроизведение	Поиск, просмотр и резервное копирование фото и видеозаписей на карте microSD	
Подключение он-лайн	Одновременное подключение до 3х пользователей, поддержка многопоточного видео.	
Тревога	Детекция движения, ошибка карты microSD, заполнение карты microSD	
Видеоаналитика	Обнаружение искажения, пересечение линии, вторжение	
Эксплуатация		
Степень защиты корпуса	IP67	
Источник питания	DC12V/PoE	
Потребляемая мощность	FLE: < 5.5Вт, VFE: < 7.5Вт	FLE: < 5.5Вт, VFE: < 9Вт
Рабочая среда	От -40°C до +60°C; относит. влажность не более 95% (без конденсата)	
Габаритные размеры	FLE: 167.5x75.5x74.5мм, VFE: 217.7x80.5x80.5мм	
Вес	FLE: 390 г, VFE: 650 г	
Вариант монтажа	Настенный, потолочный	