

БЛОК ВЫЗОВА БВД-733ФСВЕ
ИНСТРУКЦИЯ ПО ЭКСПЛУАТАЦИИ

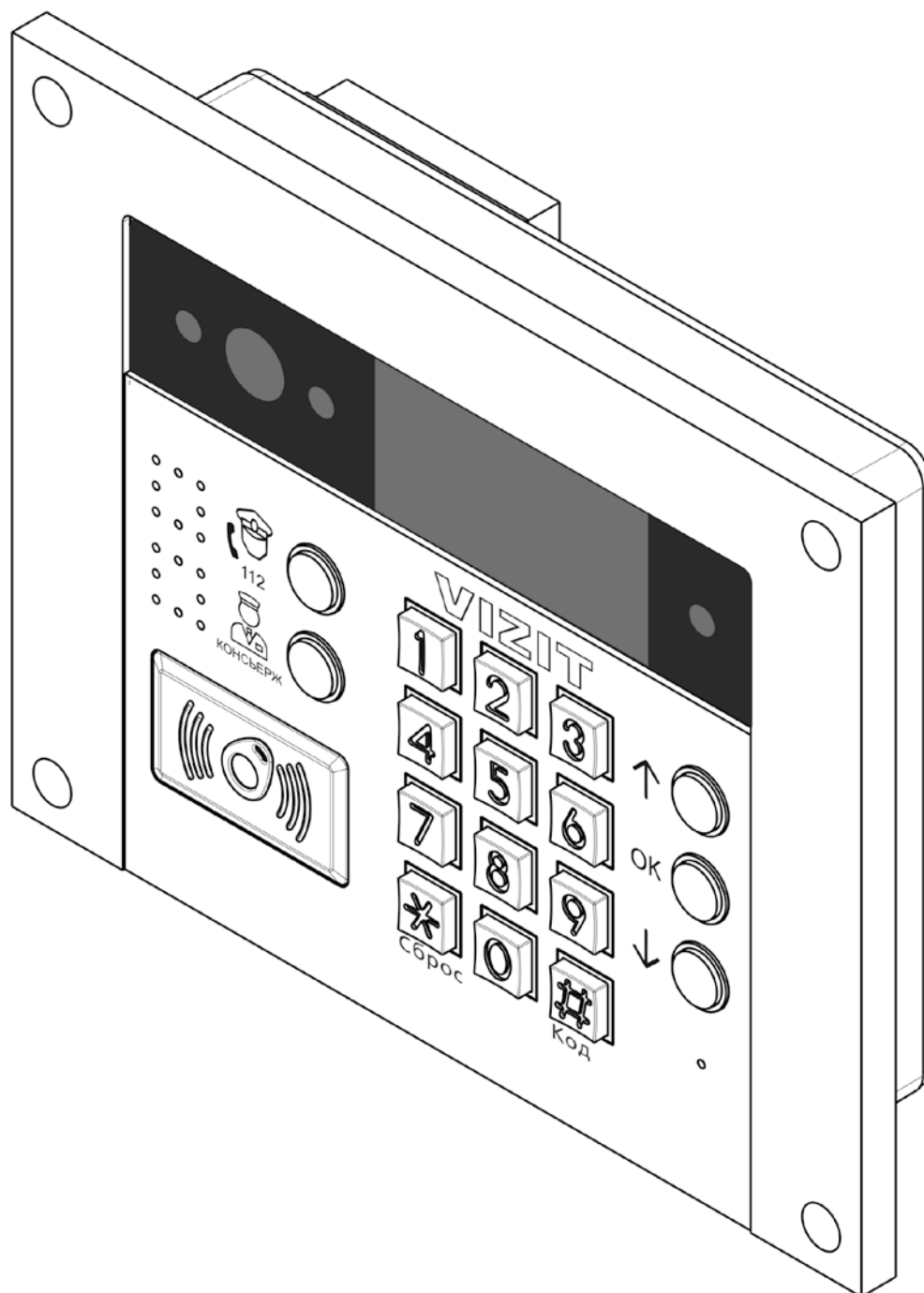

ОГЛАВЛЕНИЕ

1. НАЗНАЧЕНИЕ	2
2. ОПИСАНИЕ ВНЕШНЕГО ВИДА БЛОКА ВЫЗОВА.....	2
3. КОМПЛЕКТ ПОСТАВКИ	3
4. МЕРЫ ПРЕДОСТОРОЖНОСТИ	3
5. ФУНКЦИИ БЛОКА ВЫЗОВА ПРИ СОВМЕСТНОЙ РАБОТЕ С БЛОКОМ УПРАВЛЕНИЯ БУД-730	3
6. РЕКОМЕНДАЦИИ ПО ВЫБОРУ БЛОКОВ ВИДЕОДОМОФОНА.....	5
7. ПОРЯДОК УСТАНОВКИ.....	6
8. ПОРЯДОК ПОДКЛЮЧЕНИЯ	8
9. ПРИМЕРЫ СХЕМ СОЕДИНЕНИЙ.	10
10. ЗАЩИТА ОТ НЕСАНКЦИОНИРОВАННОГО АДМИНИСТРИРОВАНИЯ СИСТЕМЫ ДОСТУПА.	14
11. ПЕРЕЧЕНЬ И КРАТКОЕ ОПИСАНИЕ НАСТРОЕК БЛОКА ВЫЗОВА.	15
12. ПОРЯДОК ВЫПОЛНЕНИЯ УСТАНОВОК БЛОКА ВЫЗОВА.	20
12.1 Порядок выполнения настроек непосредственно на объекте.	20
12.2 Порядок выполнения настроек удалённо, через Интернет.	20
13. ОПИСАНИЕ ПРОЦЕДУРЫ ПЕРЕЗАПИСИ ОБОИХ МАСТЕР-КЛЮЧЕЙ В СЛУЧАЕ ИХ УТЕРИ	20
14. ПЕРВОЕ ПОДКЛЮЧЕНИЕ К IP-КАМЕРЕ БЛОКА ВЫЗОВА.	21
14.1 Установка IP-адреса компьютера.	21
14.2 Настройка безопасности браузера Internet Explorer, установка компонентов ActiveX.	23
15. ОПИСАНИЕ ВЕБ-ИНТЕРФЕЙСА IP-КАМЕРЫ	27
16. ОСНОВНЫЕ НАСТРОЙКИ IP-КАМЕРЫ.	31
16.1 Local config (Локальные настройки).	31
16.2 Audio Settings (Настройки звука)..	31
16.3 Video Settings (Настройки видео).	32
16.4 Network Settings (Настройки сети).	38
16.5 Alarm Settings (Настройка – Тревога).	43
16.6 System (Системные настройки).	44
17. ОБНОВЛЕНИЕ ПРОГРАММНОГО ОБЕСПЕЧЕНИЯ БЛОКА ВЫЗОВА	48
17.1 Обновление ПО блока вызова непосредственно на объекте.	48
17.2 Удалённое обновление ПО блока вызова.	49
18. ПОРЯДОК РАБОТЫ	53
19. ТЕХНИЧЕСКИЕ ПАРАМЕТРЫ БЛОКА ВЫЗОВА	53

1. НАЗНАЧЕНИЕ

Блок вызова домофона **БВД-733FCBE** (в дальнейшем – блок вызова) используется совместно с блоком управления **БУД-730**, как составная часть видеодомофонов **VIZIT** серии **700**.

Серия **700** является развитием серий **300** и **400** видеодомофонов **VIZIT**. Изменилось функциональное назначение блоков. В блок вызова перенесены функции хранения базы данных ключей доступа, индивидуальных кодов, настроек видеодомофона, ведение лога событий, голосовые сообщения, интерфейс RS-485. Блок управления обеспечивает подключенные блоки питающими напряжениями, управляет замком, формирует сигналы подъездной линии связи **VIZIT**. Предусмотрена возможность подключения блоков к сети Интернет с целью удалённого управления видеодомофоном и обеспечения функционирования мобильных абонентских мониторов и переговорных устройств (мобильное УКП). Для подключения к сети провайдера используется проводной интерфейс 10/100BASE-TX Ethernet.

2. ОПИСАНИЕ ВНЕШНЕГО ВИДА БЛОКА ВЫЗОВА

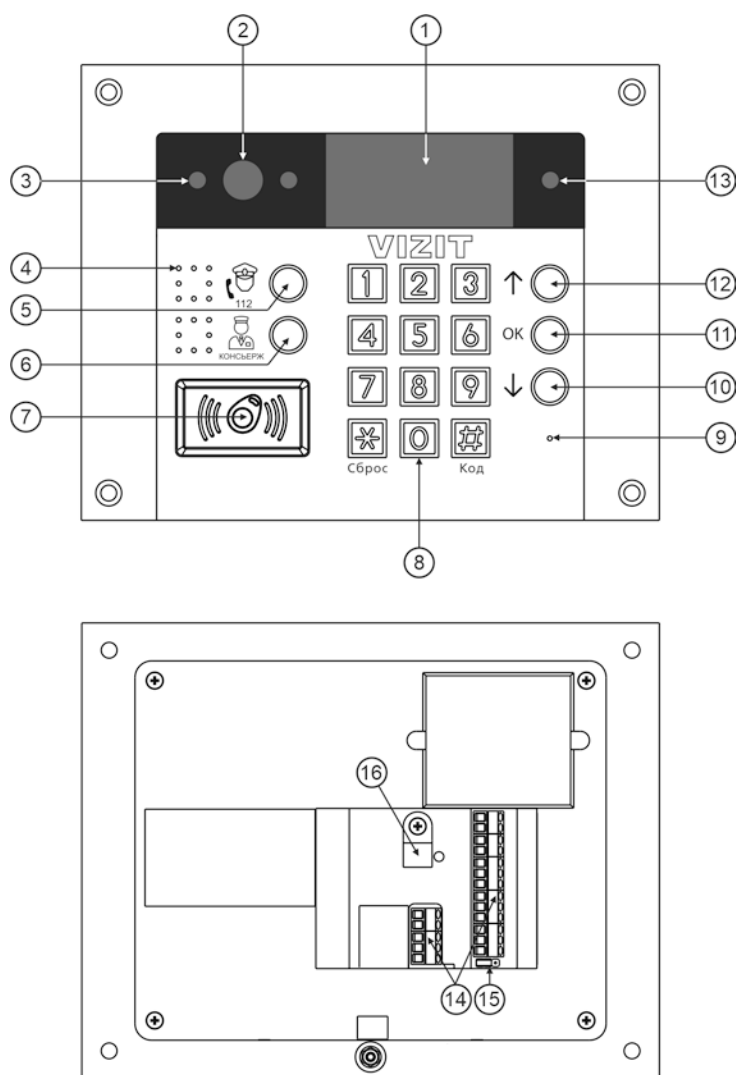

- (1) Графический OLED-дисплей (в дальнейшем - дисплей). Формат дисплея – 128 x 64 точки.
- (2) IP-камера.
- (3) Подсветка для IP-камеры светодиодами белого свечения.
- (4) Громкоговоритель.
- (5) Кнопка вызова экстренных служб (резерв).
- (6) Кнопка вызова консьержа.
- (7) Считыватель ключей RF 13.56 МГц.
- (8) Клавиатура.
- (9) Микрофон.
- (10) Кнопка ↓ для переключения страниц меню настроек.
- (11) Кнопка подтверждения настройки (дублируется кнопкой #).
- (12) Кнопка ↑ для переключения страниц меню настроек.
- (13) Подсветка для IP-камеры светодиодом инфракрасного свечения.
- (14) Клеммы для подключения блока вызова.
- (15) Перемычка RT. Предназначена для согласования волнового сопротивления линии интерфейса RS-485.
- (16) Хомут для крепления кабеля

Рисунок 2.1 - Внешний вид блока вызова

В наименовании блока вызова используются буквенные обозначения:

F – считыватель ключей RF (**VIZIT-RF3.x** / 13.56 МГц);

C – встроенная IP-камера;

B – объектив "Board";

E – Ethernet.

Внимание! В качестве ключей RF могут быть использованы только оригинальные идентификаторы торговой марки **VIZIT®**.

3. КОМПЛЕКТ ПОСТАВКИ

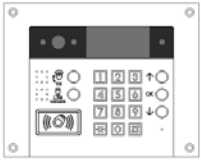

x 1

Блок вызова
БВД-733FCBE



x 1

Паспорт



x 4

Винт самонарезающий
DIN 912 SW 4,8x40

x 8

Заглушка

4. МЕРЫ ПРЕДОСТОРОЖНОСТИ

- Блок вызова удовлетворяет всем требованиям безопасности.
- Не допускайте попадания на корпус жидких, химически активных веществ.
- Очистка блока вызова производится при отключенном от сети ~220 В блоке управления. Для очистки используйте мягкую сухую ткань. Не используйте летучие растворители, которые могут повредить корпус блока вызова.

Запрещается:

- производить монтажные и ремонтные работы при включенном питании
- производить ремонт вне специализированных сервисных организаций

5. ФУНКЦИИ БЛОКА ВЫЗОВА ПРИ СОВМЕСТНОЙ РАБОТЕ С БЛОКОМ УПРАВЛЕНИЯ БУД-730

- Вызов абонента набором номера квартиры. Звуковой сигнал в блоке вызова, абонентском устройстве (мониторе или устройстве квартирном переговорном - УКП).
- Видеоконтроль зоны перед встроенной в блок вызова IP-камерой:
 - на экране абонентских мониторов VIZIT (местный видеоконтроль);
 - на экране смартфона, планшета, компьютера (удалённый видеоконтроль). ⁽¹⁾IP-камера обеспечивает 2 цифровых видеопотока (Основной поток, Дополнительный поток) и композитный (CVBS) выход видеосигнала одновременно.
- Дуплексная (двусторонняя) связь между посетителем и абонентом.
- Двусторонняя связь между посетителем и удалённым пользователем. ⁽¹⁾
- Считыватель ключей VIZIT-RF3.x (13.56 МГц).
- Отпирание замка входной двери:
 - при нажатии кнопки отпирания замка на абонентском устройстве;
 - при нажатии кнопки для выхода;
 - ключами VIZIT-RF3.x (13.56 МГц), в дальнейшем - ключ.
- Программируемая продолжительность открытого состояния замка (от 1 до 20 секунд).
- Включение / выключение вызова любой квартиры.
- Возможность записи ключей «квартирным» и «сплошным» списком (до 8000 ключей).
- Возможность автоматической записи ключей - режим «Акцепт» (доступен только при установке «сплошного» списка записи ключей).
- Удаление ключей.
- Включение / выключение сигнализации (короткий звуковой сигнал) в абонентских устройствах квартир при использовании ключей.
- Регулировка громкости дуплексной связи и служебных сигналов.

- Защита блока вызова от несанкционированного доступа:
 - установка PIN-кода;
 - привязка ключей к PIN-коду;
 - запись 2-х МАСТЕР-ключей и до 10 ключей сервисного персонала для изменения настроек.
- Возможность объединения нескольких домофонов в локальную систему по интерфейсу RS-485 для удаленного управления / администрирования с автоматизированного рабочего места (АРМ). ⁽¹⁾
 Программное обеспечение «Администратор VIZIT-700» обеспечивает реализацию следующих функций:
 - удаленное редактирование базы данных ключей блока вызова (запись, чтение, удаление);
 - удаленное управление настройками блока вызова (включение / выключение вызова квартир, включение / выключение режима «Акцепт», изменение громкости блока вызова и т.д.).
 - удаленное отпирание замка.
- Возможность использования в составе системы «Ваш домофон ВИЗИТ» для дублирования вызова с домофона / видеодомофона на смартфон абонента (мобильное УКП). ⁽¹⁾
- Работа с пультом консьержа.
- Связь «Консьерж - Посетитель» по инициативе консьержа.
- Возможность ограничения доступа в подъезд с несколькими входами (до 4-х входов). В этом случае, на каждом из входов устанавливается комплект, состоящий из блока вызова и блока управления.
- Режим день / ночь: IP-камера при низком уровне освещения переключается из режима цветного изображения в режим чёрно-белого изображения.
- Комбинированная подсветка зоны перед IP-камерой светодиодами инфракрасного и белого свечения. Настройка интенсивности излучения как инфракрасного, так и белых светодиодов.
- Механический инфракрасный фильтр IP-камеры предотвращает искажение цвета на изображении, а также обеспечивает эффективность инфракрасной подсветки при низкой освещённости.
- Возможность обновления программного обеспечения блока вызова и блока управления:
 - непосредственно на объекте, с помощью блока сопряжения CU-14;
 - удалённо, с помощью программного обеспечения «VEM Update». ⁽¹⁾
- Звуковая индикация режимов работы.
- Голосовые сообщения о режимах работы.
- Возможность записи и воспроизведения голосовых информационных сообщений.
- Графический OLED-дисплей позволяет отображать служебные и информационные сообщения.

(1) – выполнение функций обеспечивается при подключении блока вызова к сети провайдера через Ethernet модуль VEM-701.

6. РЕКОМЕНДАЦИИ ПО ВЫБОРУ БЛОКОВ ВИДЕОДОМОФОНА

Блок управления.

Блок вызова используется совместно с блоком управления **БУД-730**.

Замок.

Возможно использование:

- Электромагнитных замков торговой марки **VIZIT**.
- Электромеханических замков и защёлки (12VDC / 0.6 А max.). Рекомендуется применять электромеханическую защёлку 54NF412 (<http://ru/production1/>).

Электромагнитные замки **VIZIT** имеют встроенный модуль перемагничивания, который устраняет остаточную намагниченность при отпирании замка, а также препятствует возникновению помех при коммутации обмотки замка.

Внимание! Запрещается использовать электромагнитные замки с сопротивлением обмотки менее **20 Ом**, а также не имеющие цепей перемагничивания.

При использовании электромеханического замка или защёлки следует с соблюдением полярности подключить к клеммам замка / защёлки диод (например, 1N4007, в комплект поставки не входит), препятствующий возникновению помех при коммутации обмотки замка.

Внимание! Запрещается использовать электромеханические замки и защёлки с током потребления более 1А (сопротивлением обмотки менее **10 Ом**).

Блоки коммутации и разветвители видеосигнала.

Блоки коммутации обеспечивают подключение абонентских устройств (УКП и мониторов) к подъездной линии связи и видеосигнала домофона / видеодомофона. Разветвители видеосигнала обеспечивают подключение мониторов к подъездной линии видеосигнала видеодомофона. Модели и количество используемых блоков коммутации и разветвителей видеосигнала зависит от количества абонентов и типа абонентских устройств.

Возможно применение блоков коммутации **БК-4AV**, **БК-4MVE**, **БК-4М**, **БК-10**, **БК-30М**, **БК-100М** и разветвителей видеосигнала **РВС-4М**, **РВЕ-4**. Основные особенности перечисленных устройств указаны в таблице:

Наименование блока коммутации, разветвителя видеосигнала	Максимальное количество подключаемых абонентских устройств	Подключение абонентских устройств к линии связи	Подключение абонентских устройств к линии видеосигнала	Максимальное количество блоков коммутации и разветвителей видеосигнала, подключаемых к блоку управления	Возможность подключения мониторов к групповому блоку питания (Примечание 1)
БК-4М	4	+	-	50	-
БК-4AV	4	+	+	50	-
БК-4MVE	4	+	+	50	+
БК-10	10	+	-	20	-
БК-30М	30	+	-	7	-
БК-100М	100	+	-	4	-
РВС-4М	4	-	+	50	-
РВЕ-4	4	-	+	50	+

Примечание 1. Блоки коммутации **БК-4MVE** и разветвители видеосигнала **РВЕ-4** обеспечивают подключение мониторов к групповому блоку питания. Рекомендуется использовать блок питания **БПД24/12-1-1**.

Если количество абонентов превышает **200**, тогда следует использовать блок коммутации **БК-400**, который позволяет увеличить количество абонентов до **400**.

Кнопка для выхода.

Для выхода из помещения рекомендуется использовать кнопки **EXIT 1000**, **EXIT 500** и **EXIT 300М**, имеющие цепи аварийного управления электромагнитным замком. **EXIT 1000** – сенсорная кнопка с повышенным ресурсом работы, **EXIT 500** и **EXIT 300М** – механические кнопки.

Абонентские устройства.

Возможно использование всех моделей мониторов и устройств квартирных переговорных УКП торговой марки **VIZIT**. Допускается комбинированное использование мониторов и УКП в составе видеодомофона.

Пульт консьержа.

Возможно использование пультов консьержа **VIZIT-ПК200** и **VIZIT-ПК800**.

Ethernet модуль VEM-701.

Обеспечивает подключение домофона / видеодомофона к сети провайдера для удалённого управления / администрирования настроек, редактирования баз ключей домофона / видеодомофона. Также, обеспечивает возможность использования в составе системы «Ваш домофон ВИЗИТ» для дублирования вызова с домофона / видеодомофона на смартфон абонента (мобильное УКП).

7. ПОРЯДОК УСТАНОВКИ

Предусмотрена установка блока вызова на стену и неподвижную часть входной двери, в места, защищённые от:

- ярких, направленных на блок источников света;
- прямого попадания дождя и снега.

При размещении блока вызова избегайте близости источников мощных электромагнитных волн.



Рисунок 7.1 - Рекомендуемая высота установки блока вызова и область обзора IP-камеры



- (1) – Ниша для блока вызова.
Ширина - 160 мм, высота - 130 мм,
радиус скругления углов ниши - 5 мм.
- (2) – Отверстие (x4) диаметром 4,2 мм
- (3) – Блок вызова
- (4) – Винт самонарезающий
DIN 912 SW 4,8x40 (x4)
из комплекта блока вызова
- (5) – Заглушка (x4) из комплекта
блока вызова

Рисунок 7.2 - Крепление блока вызова на неподвижную часть металлической двери

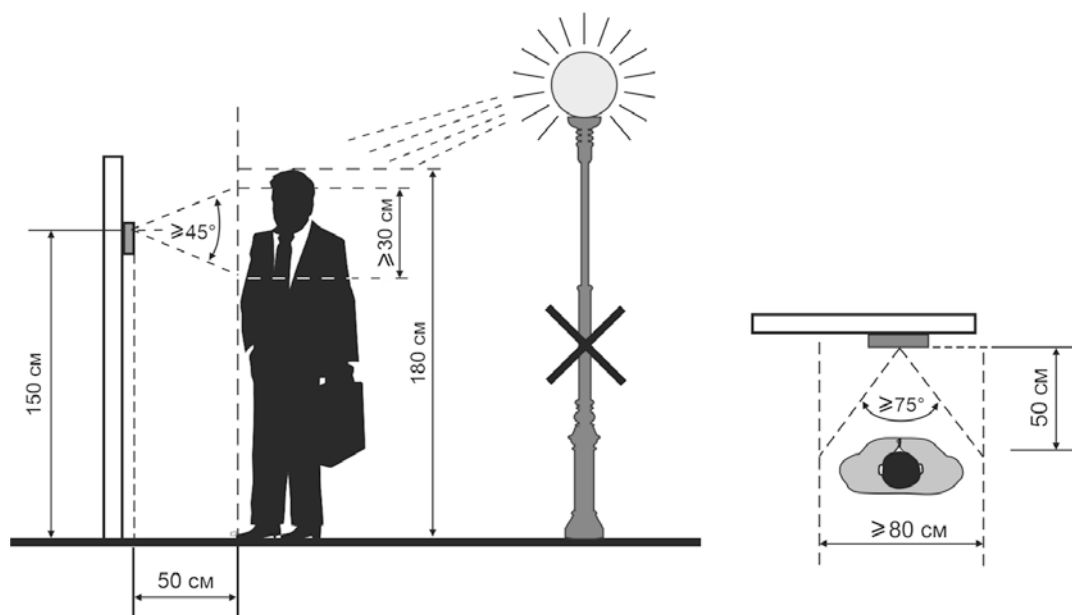
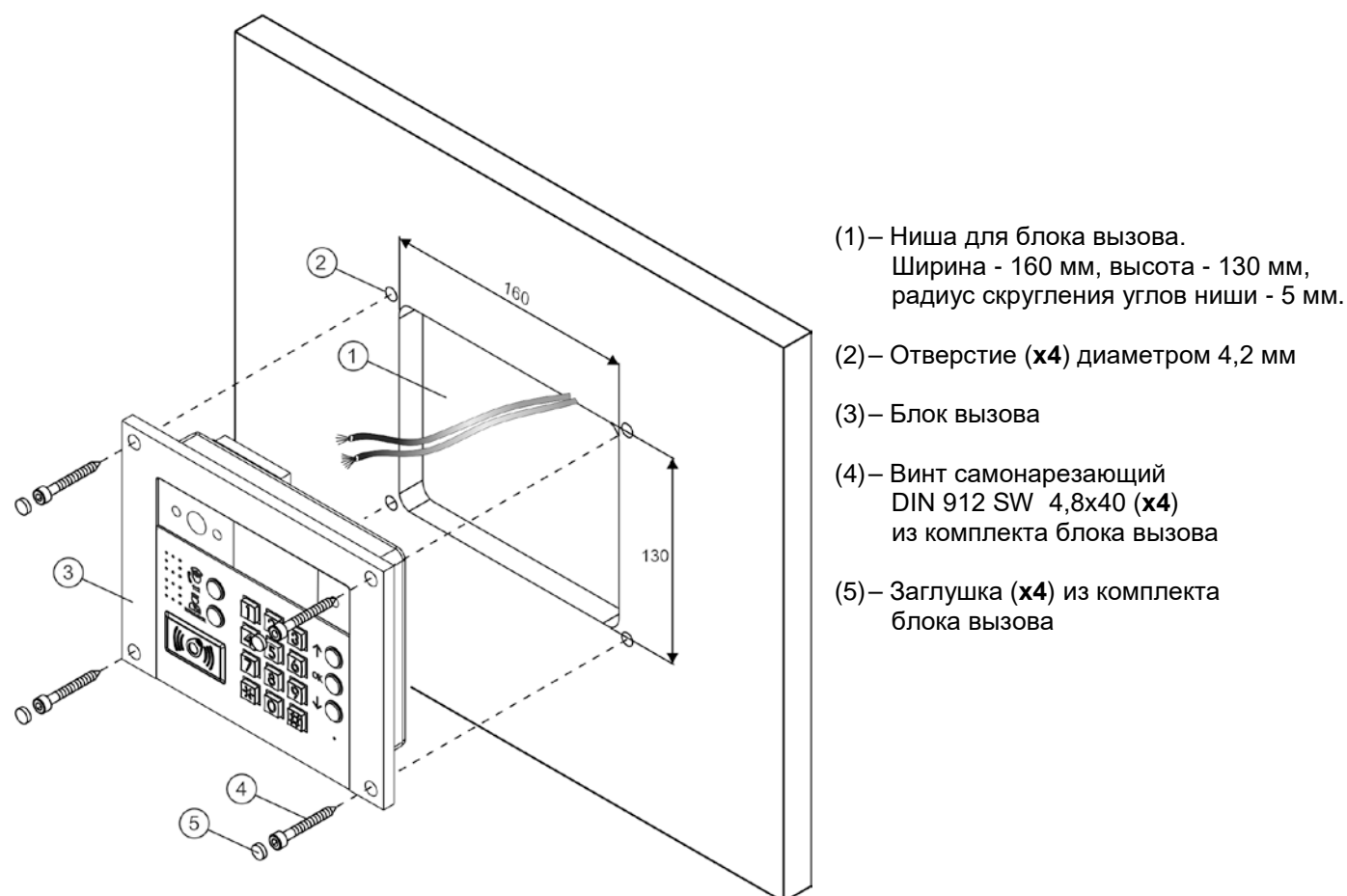
Для крепления блока вызова винтами DIN 912 SW 4,8x40 используйте ключ шестигранный 4 мм. Ключ шестигранный не входит в комплект поставки.

Для крепления снаружи помещения следует применять монтажные комплекты **МК-432** или **МКФ-432**. **МК-432** используется для врезного монтажа, **МКФ-432** используется в случае накладного монтажа.



Рисунок 7.3 - Установка блока вызова на монтажный комплект МК-432



Рисунок 7.4 - Установка блока на монтажный комплект МКФ-432

Порядок крепления монтажных комплектов **МК-432** или **МКФ-432** приведен в Инструкциях по эксплуатации комплектов.

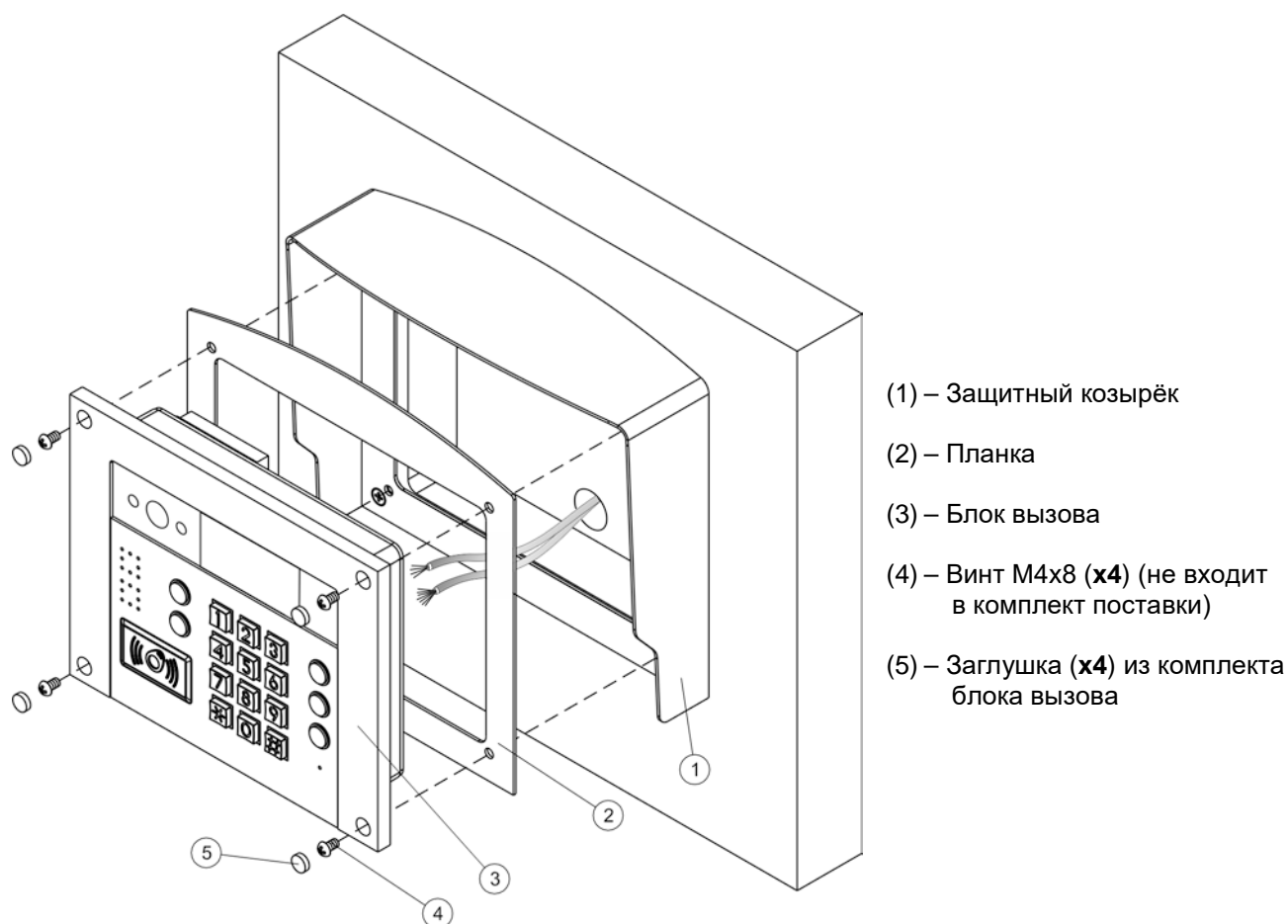
8. ПОРЯДОК ПОДКЛЮЧЕНИЯ

Для подключения используются клеммы, расположенные на задней стороне блока вызова.

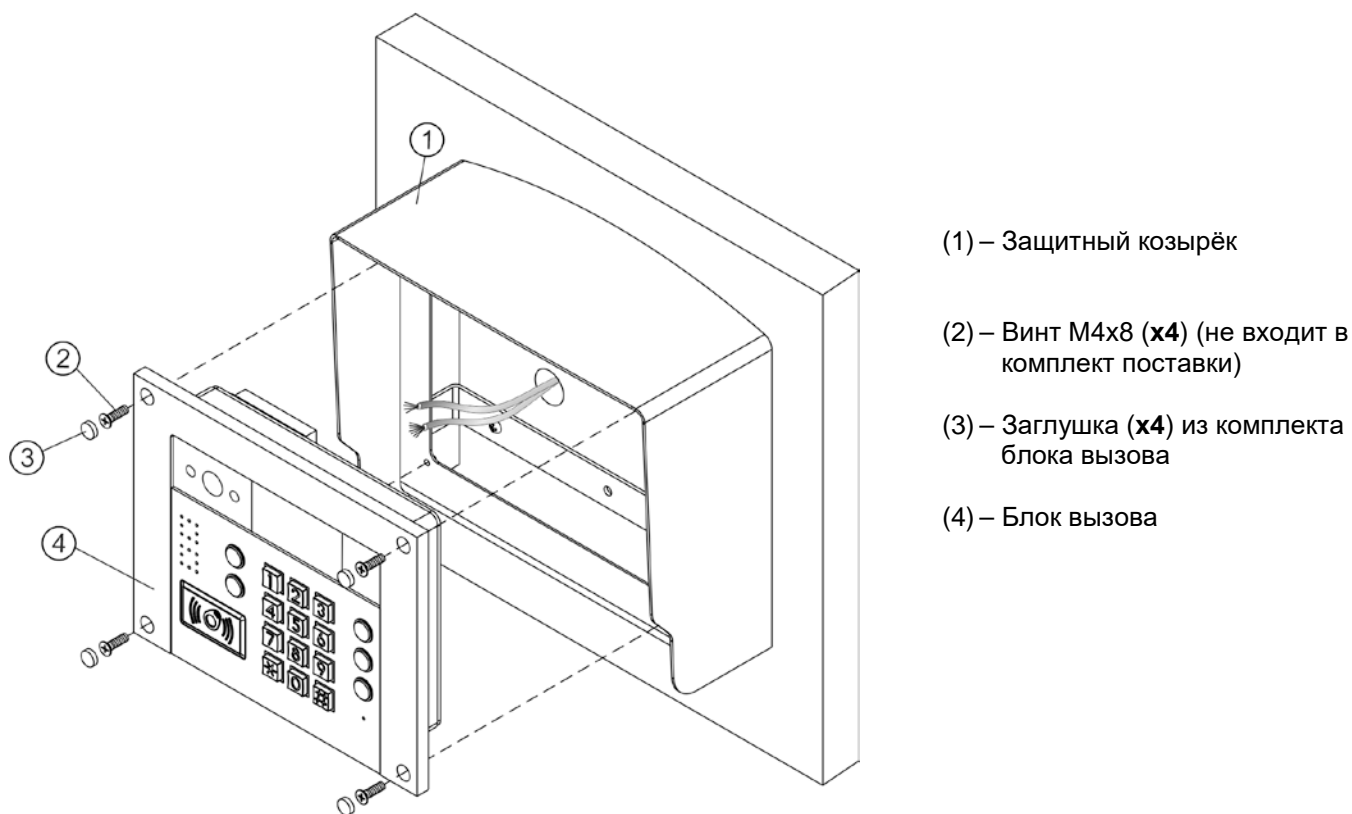
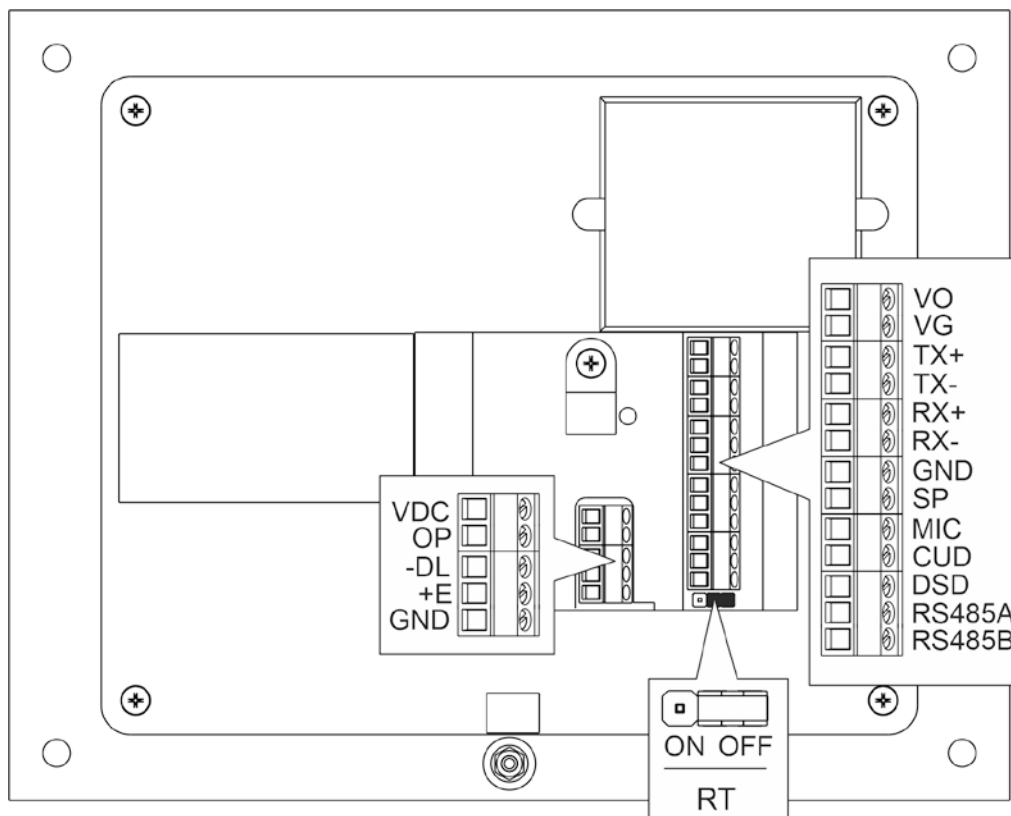

Клемма	Назначение сигнала / цепи	Адрес
VO	Выход композитного видеосигнала (CVBS)	К блоку коммутации или разветвителю видеосигнала многоабонентского видеодомофона
VG	Общий видео	
TX+	Передача данных по стандарту Ethernet	К порту Ethernet сетевого коммутатора, маршрутизатора, персонального компьютера
TX-		
RX+	Приём данных по стандарту Ethernet	
RX-		
GND	Общий	К устройствам видеодомофона
SP	Сигнал на громкоговоритель блока вызова	К блоку управления
MIC	Сигнал микрофона блока вызова	
CUD	Данные блока управления	
DSD	Данные блока вызова	
RS-485A	Цепь А линии интерфейса RS-485 ^(*)	К одноимённым клеммам устройств, подключённых к линии интерфейса RS-485
RS-485B	Цепь В линии интерфейса RS-485 ^(*)	
VDC	Питание кнопки для выхода	Клеммы используются для подключения кнопки для выхода, в случае установки блока вызова на входе в огороженную территорию
OP	Сигнал управления от кнопки для выхода	
-DL	Резерв	К блоку управления
+E	Питание блока вызова	
GND	Общий	

(1) Для удалённого управления / администрирования настройками блока вызова, редактирования базы ключей и индивидуальных кодов в блоке вызова предусмотрена работа с интерфейсом RS-485, позволяющим объединить блоки управления в локальную сеть. Каждому устройству локальной сети должен быть присвоен уникальный номер в диапазоне от 1 до 254 для обращения к нему АРМ. Значение заводской установки для блока вызова - 1.

Внимание! При работе в составе системы «Ваш домофон ВИЗИТ» номер блока вызова должен быть установлен в диапазоне от 1 до 4.

Переключатель RT предназначена для согласования волнового сопротивления линии интерфейса RS-485. Устанавливается в положение **ON** в случае, если блок вызова является крайним устройством в цепи интерфейса RS-485.

Рисунок 8.1 – Описание клемм блока вызова

Рекомендации по подключению к блоку управления.

Для монтажа цепей следует использовать провода с медными жилами. Максимальная длина проводов в зависимости от их сечения указана в таблице:

ЦЕПИ		Максимальная длина, м		
		10	20	50
Блок управления – Блок вызова		10	20	50
Блок управления – Блок коммутации – Абонентское устройство		75	200	300
Блок управления – Электромеханический замок / защёлка 54NF412 ⁽¹⁾		-	10	30
Блок управления – Электромагнитный замок VIZIT		-	30	50
Провод	Сечение, мм ²	0,07	0,2	0,5
	Диаметр, мм	0,3	0,5	0,8

(1) в таблице указана максимальная длина проводов для определённой модели электромеханической защёлки. При подключении другой модели замка / защёлки максимальная длина проводов определяется в соответствии с рекомендациями производителя замка / защёлки и опытным путём.

Рекомендации по подключению линии видеосигнала.

Линию видеосигнала между блоком вызова и блоками коммутации следует выполнять коаксиальным кабелем **RG-59 (PK 75-3,7)** или аналогичным, с медной центральной жилой и медной оплёткой.

Не рекомендуется применять кабель со стальной жилой и оплёткой.

Внимание! В блоке коммутации, который является конечным в линии видеосигнала, установите перемычку, подключающую согласующий резистор 75 Ом к линии видеосигнала. Наименование перемычки приведено в Инструкции по эксплуатации используемых блоков коммутации.

Рекомендации по подключению к локальной сети / сети провайдера.

- Для монтажа следует использовать кабель UTP/CAT5e.
- Максимальная длина сегмента, например, от блока вызова до сетевого коммутатора, не должна превышать 100 метров. При прокладке сегмента используйте целый отрезок кабеля.
- Минимальный радиус изгиба кабеля - 8 диаметров кабеля.
- Кабель UTP должен располагаться на расстоянии не менее 12,5 см от силового кабеля и от источников электромагнитных помех, например, от люминесцентных ламп.
- Кабель UTP и электрические кабели должны пересекаться только под прямым углом.
- На всех участках линии используйте кабель одного и того же типа.

Рекомендации по подключению к линии интерфейса RS-485.

ВНИМАНИЕ! Цепи **A**, **B** и **GND** выполняются кабелем "витая пара пятой категории". Провода цепей **A** и **B** должны находиться в одной паре. Цепь **GND** выполняется либо другой парой, либо экраном кабеля (при его наличии). **Не допускается ветвлений в линии интерфейса RS-485.** Устройства должны соединяться витой парой последовательно друг за другом.

Различные варианты схем соединений блока вызова с блоком управления и Ethernet модулем VEM-701 приведены в разделе **ПРИМЕРЫ СХЕМ СОЕДИНЕНИЙ** данной Инструкции.

Примеры схем соединений комплекта (блок вызова + блок управления) с абонентскими устройствами приведены в Инструкции по эксплуатации блока управления **БУД-730**.

9. ПРИМЕРЫ СХЕМ СОЕДИНЕНИЙ



Рисунок 9.1 – Схема соединений блока вызова, блока управления, электромагнитного замка и кнопки EXIT 1000



Рисунок 9.2 – Схема соединений блока вызова, блока управления, электромагнитного замка и кнопки EXIT 500

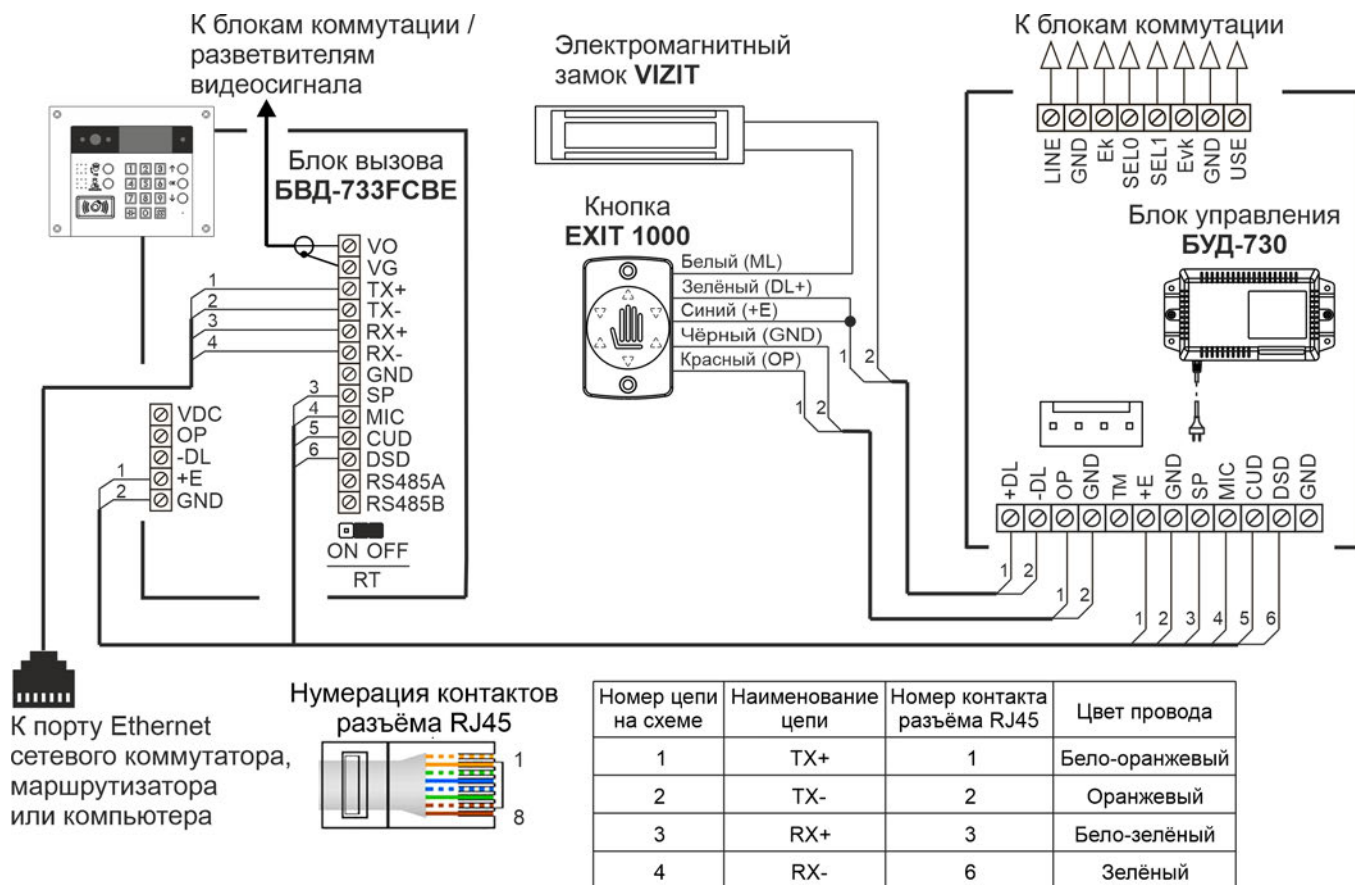

Рисунок 9.3 – Схема соединений блока вызова, блока управления, электромагнитного замка и кнопки EXIT 300M

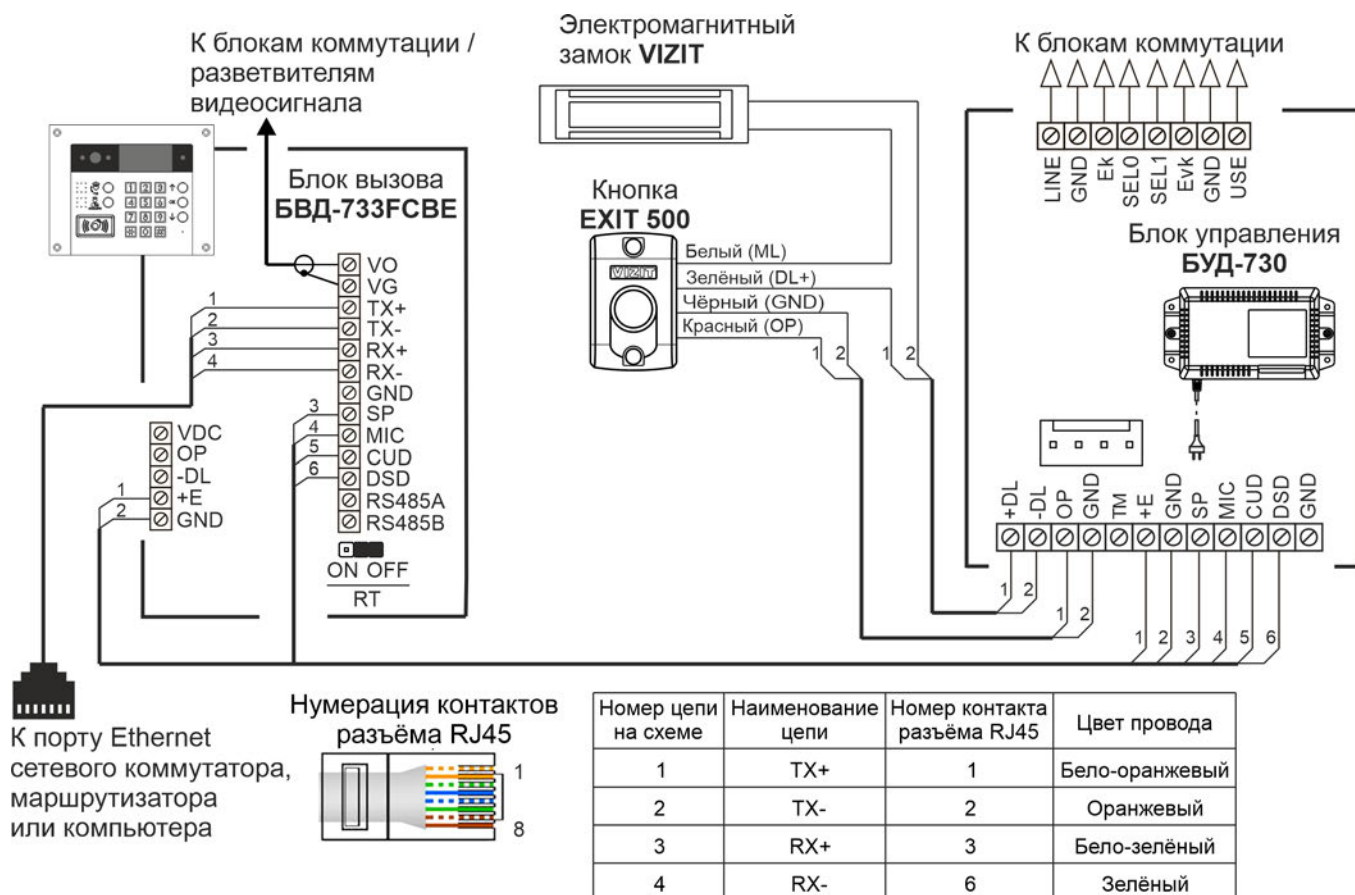

Рисунок 9.4 – Схема соединений блока вызова, блока управления и электромеханического замка / защёлки

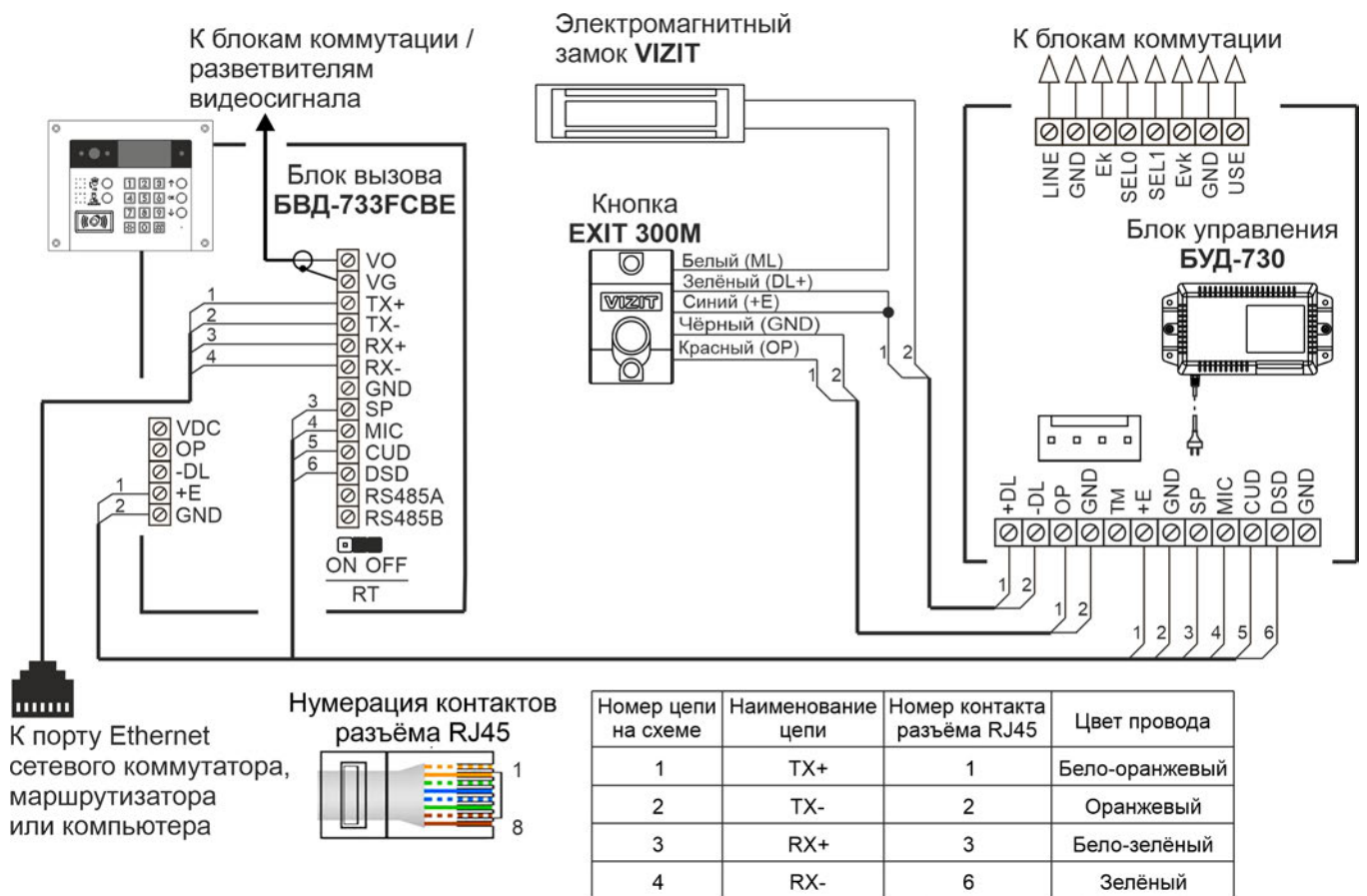

Внимание! Версия прошивки Ethernet модуля VEM-701 должна быть не ниже v.3xx. Текущая версия прошивки индицируется в веб-интерфейсе, на корпусе и печатной плате модуля. В случае, если текущая версия – v.1xx или 2xx, тогда скачайте файл прошивки v.3xx с одного из интернет-ресурсов VIZIT: www.domofon.ru, www.domofon-vizit.ru, www.domofon-vizit.kiev.ua, /ru/. Файл прошивки размещён в разделе **ПРОДУКЦИЯ** (на странице описания Ethernet модуля VEM-701). Обновите прошивку с помощью программы **VEM_Update**.

Рисунок 9.5 – Схема соединений блока вызова, блока управления и Ethernet модуля VEM-701

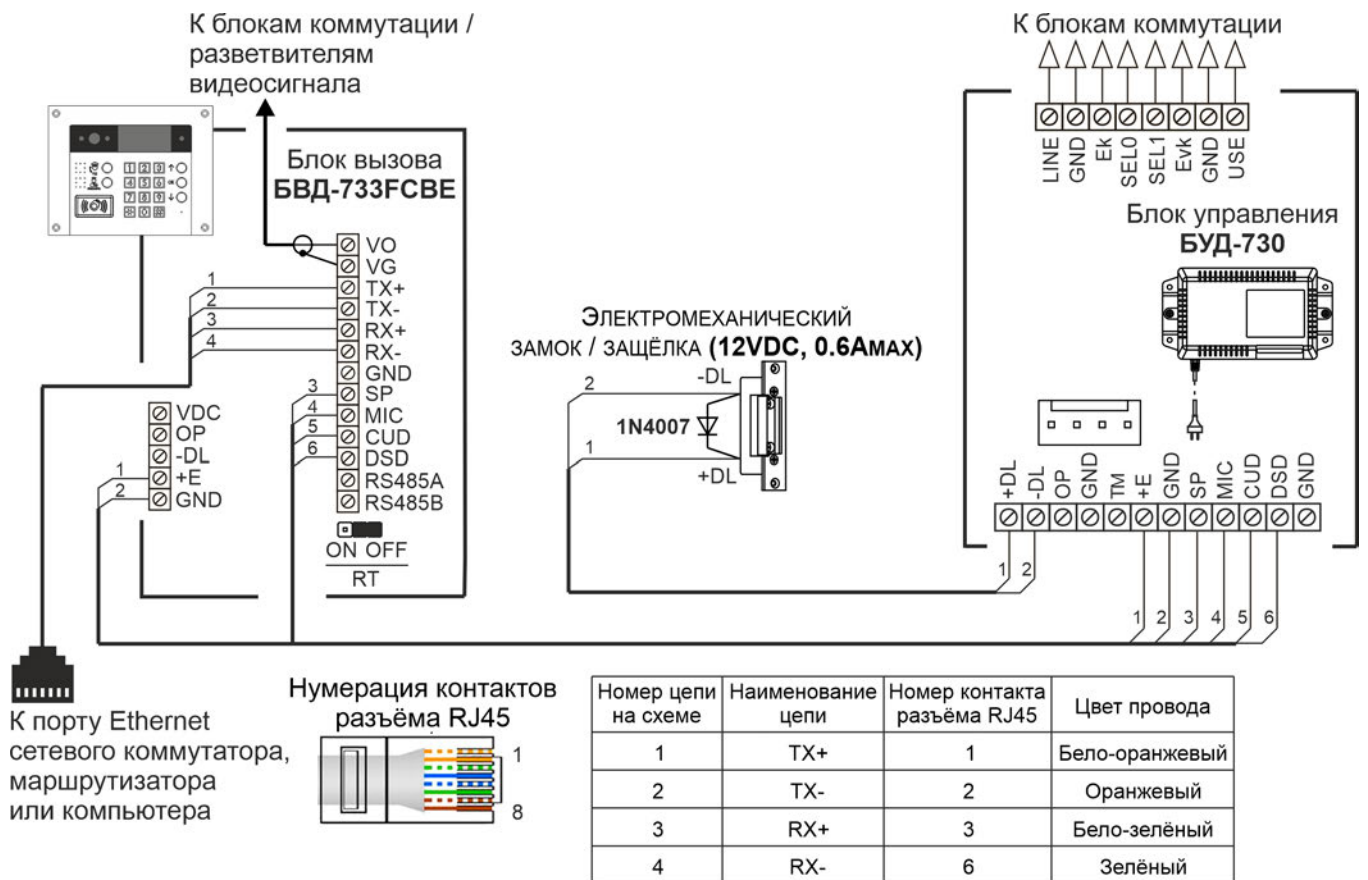
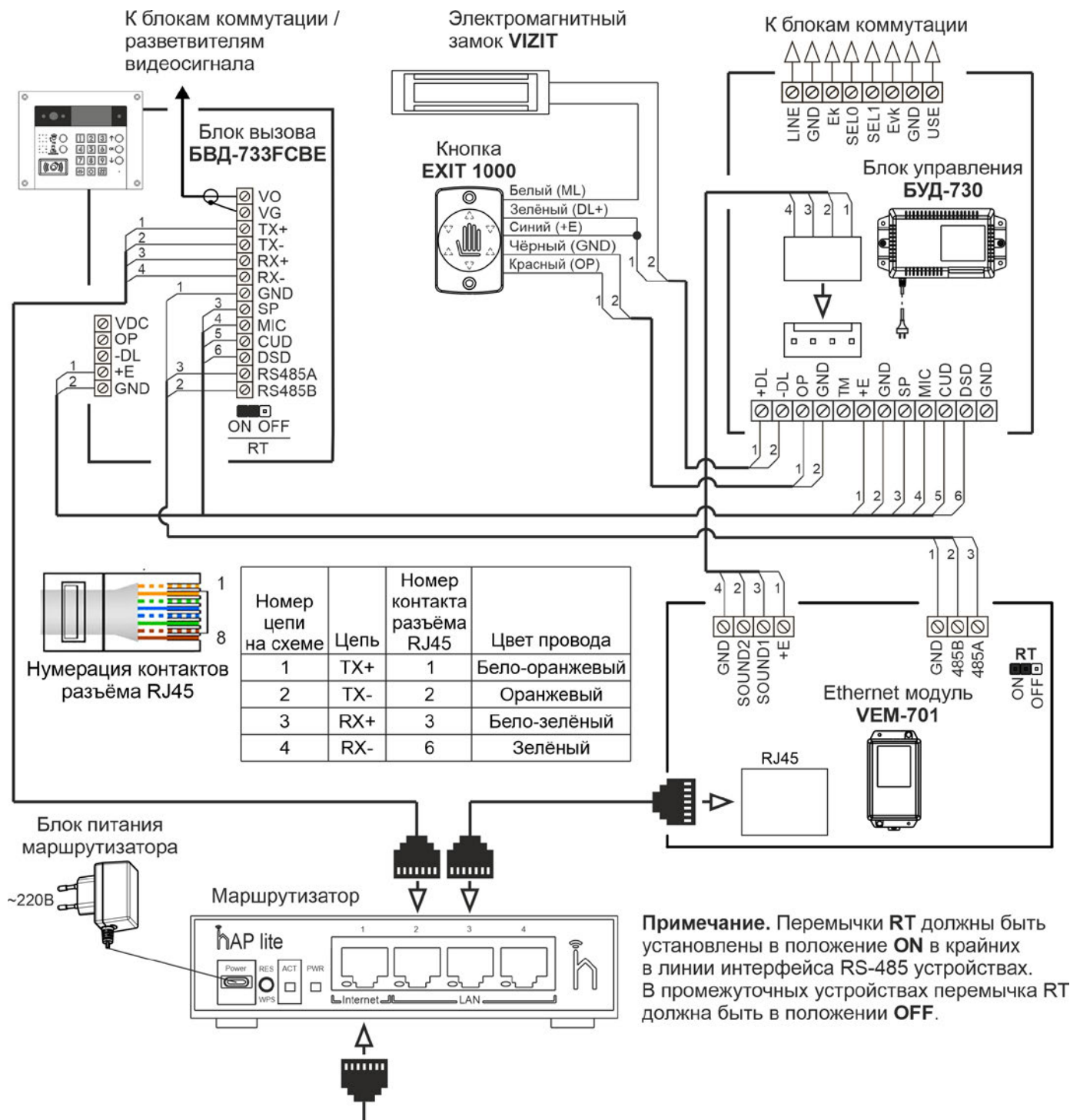
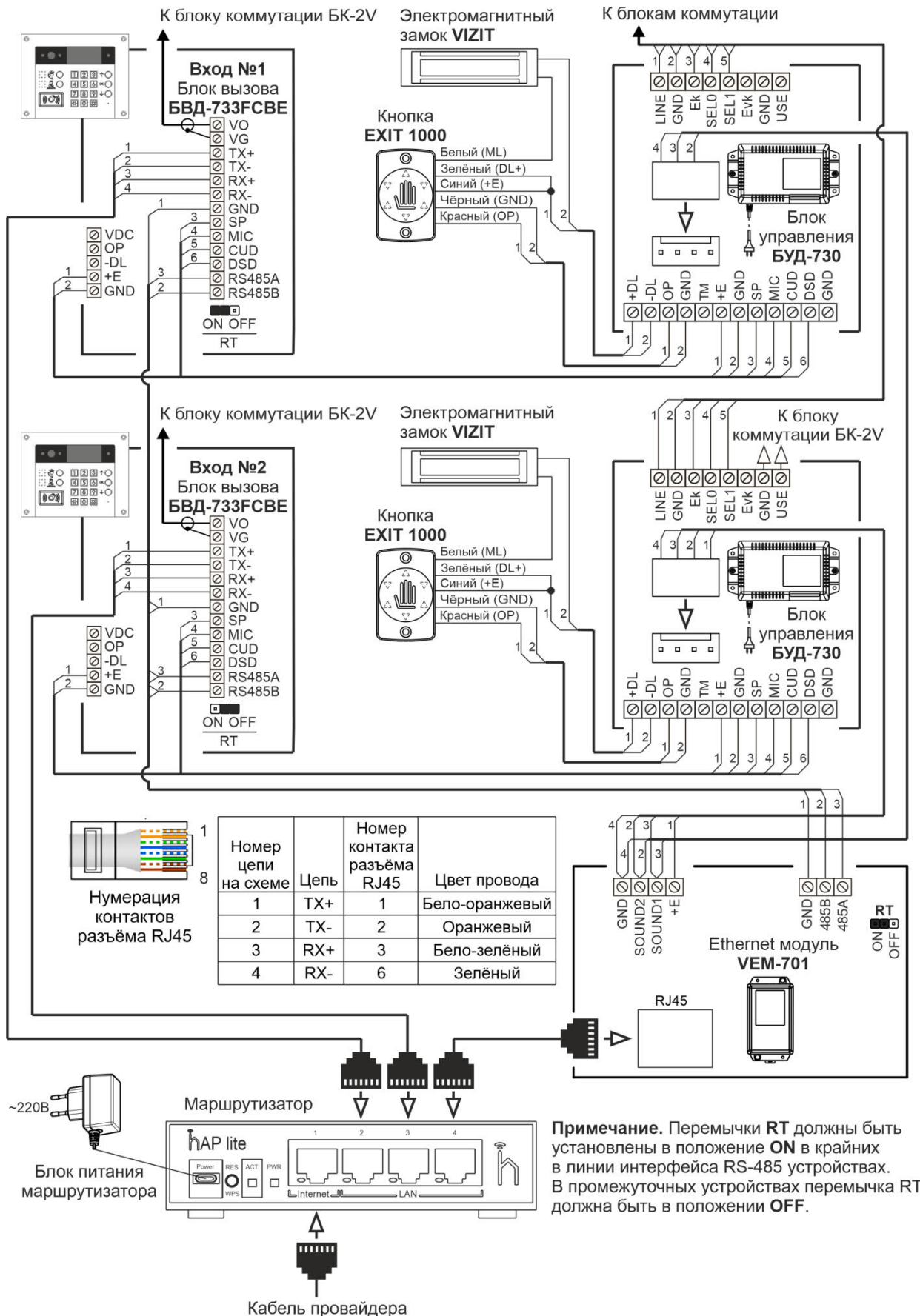

Внимание! Версия прошивки Ethernet модуля VEM-701 должна быть не ниже v.3xx. Текущая версия прошивки индицируется в веб-интерфейсе, на корпусе и печатной плате модуля. В случае, если текущая версия – v.1xx или 2xx, тогда скачайте файл прошивки v.3xx с одного из интернет-ресурсов VIZIT: www.domofon.ru, www.domofon-vizit.ru, www.domofon-vizit.kiev.ua, /ru/. Файл прошивки размещён в разделе **ПРОДУКЦИЯ** (на странице описания Ethernet модуля VEM-701). Обновите прошивку с помощью программы **VEM_Update**.

Рисунок 9.6 – Схема соединений 2-х комплектов (блока вызова, блок управления) и Ethernet модуля VEM-701

10. ЗАЩИТА ОТ НЕСАНКЦИОНИРОВАННОГО АДМИНИСТРИРОВАНИЯ СИСТЕМЫ ДОСТУПА

Применение ключей VIZIT-RF3.x (13.56 МГц) позволяет обеспечить дополнительную защиту от несанкционированного администрирования системы доступа. Для этого в блоке вызова предусмотрена установка PIN-кода, информация о котором записывается в ключи при выполнении процедуры привязки ключей к блоку вызова. Ключи, записанные в память блока вызова, но не прошедшие процедуру привязки, не становятся ключами доступа.

Кроме того, привязка ключей обеспечивает возможность создания дубликатов ключей только обслуживающей организацией.

МАСТЕР-ключ также позволяет изменить PIN-код, т.е. обеспечивает полное администрирование системы доступа. Рекомендуется хранить МАСТЕР-ключи у руководителя монтажной организации или у его доверенного лица.

Примечания.

- Если изменить PIN-код блока вызова и не выполнить повторную привязку ключей к новому PIN-коду, то ключи, ранее записанные в память блока вызова, перестают быть ключами доступа.
- Если нет необходимости в дополнительной защите от несанкционированного администрирования системы доступа, то PIN-код следует оставить 0000 0000 (заводская установка). В этом случае, ключи, записанные в память блока вызова, становятся ключами доступа автоматически, привязка ключей не выполняется.

11. ПЕРЕЧЕНЬ И КРАТКОЕ ОПИСАНИЕ НАСТРОЕК БЛОКА ВЫЗОВА

Перечень настроек, краткое описание и заводские установки приведены в таблице ниже:

Индикация наименования настройки на экране дисплея	Краткое описание настроек
1 Вкл/выкл общего кода отпирания замка	Включение / выключение использования <u>общего</u> кода отпирания замка. Заводская установка – общий код выключен .
2 Значение общего кода	Введите 4 цифры нового общего кода отпирания замка, если использование кода включено. Заводская установка – 4230 .
3 Вкл/выкл всех индивидуальных кодов	Включение / выключение использования <u>индивидуальных</u> кодов отпирания замка. Заводская установка – использование индивидуальных кодов включено .
4 Установка индивидуальных кодов	Введите 3 цифры нового индивидуального кода для каждой квартиры, если использование индивидуальных кодов включено.
5 Вкл/выкл квартирнoго списка	Включение / выключение «квартирного» списка хранения ключей. При выключении устанавливается «сплошной» список. Заводская установка – «квартирный» список включён .
6 Запись ключей	Запишите нужное количество ключей VIZIT-RF3.x в энергонезависимую память блока вызова. Общее количество ключей – до 8000. Процедура записи зависит от того, какой из списков включён – «квартирный» или «сплошной». Записанный ключ автоматически привязывается к PIN-коду блока вызова, если значение PIN-кода отличается от 0000 0000.
7 Стирание ключей	При необходимости, удалите ключ / ключи из памяти блока вызова. Удаление возможно двумя способами: при прикладывании ключа к считывателю блока вызова или путём удаления всех ключей для определённой квартиры (если включён «квартирный» список хранения ключей).
8 Вкл/выкл Акцепт	Включение / выключение режима «Акцепт». Если режим включён, тогда запись ключа в память блока вызова производится по «сплошному» списку автоматически, при его прикладывании к считывателю блока вызова. В ключах VIZIT-RF3.x должна быть предварительно выполнена привязка к PIN-коду блока вызова (если PIN-код был установлен). Заводская установка – режим «Акцепт» выключен .
9 Вкл/выкл вызова в квартиру	Включение / выключение вызова в определённую квартиру. Заводская установка – вызов включён во все квартиры.
10 Вкл/выкл сигнала для всех квартир	Общее включение / выключение сигнализации (короткий звуковой сигнал) в абонентские устройства всех квартир при использовании индивидуальных кодов и ключей. Заводская установка – сигнализация для всех квартир включена .
11 Вкл/выкл сигнала для одной квартиры	Включение / выключение сигнализации в абонентском устройстве соответствующей квартиры при использовании индивидуального кода и ключей, записанных для этой квартиры. Заводская установка – сигнализация для каждой квартиры включена . Примечание. Если сигнализация для <u>всех</u> квартир выключена, то значения сигнализации, установленные для <u>каждой</u> квартиры, не имеют значения.

12 Тип замка	<p>Установите тип замка – электромагнитный (ML) или электромеханический (EL).</p> <p>Заводская установка – электромагнитный замок (ML).</p> <p>Примечание. Настройка определяет логику работы замка: электромагнитный замок (ML) открывается при снятии напряжения питания, электромеханический замок (EL) открывается при подаче напряжения питания.</p>
13 Время открытого состояния замка	<p>Установите необходимую продолжительность открытого состояния замка от 1 до 20 секунд.</p> <p>Заводская установка – 7 секунд.</p>
14 Громкость блока в режиме связи	<p>Установите необходимую громкость блока вызова в режиме связи абонента с посетителем. Значения громкости – от 1 до 9.</p> <p>Примечание. Эта настройка позволяет изменить уровень громкости для каждого из режимов связи – как в режиме связи с квартирным абонентским устройством, так и в режиме связи с смартфоном абонента системы «Ваш домофон ВИЗИТ».</p> <p>Заводская установка для обоих режимов связи – 5.</p>
15 Громкость служебных сигналов	<p>Установите необходимую громкость служебных сигналов блока вызова (служебные сигналы – звуковые сигналы, формируемые при нажатии кнопок, во время отпирания замка, сигналы во время вызова абонента и т.д.). Значения громкости – от 1 до 9.</p> <p>Заводская установка – 5.</p>
16 Время до начала вызова	<p>Установите длительность паузы между окончанием набора номера квартиры и началом вызова абонента. Значения паузы – от 2 до 6 секунд.</p> <p>Заводская установка – 2 секунды.</p>
17 Вкл/выкл голосовых сообщений	<p>Включение / выключение голосовых сообщений о режимах работы блока вызова.</p> <p>Заводская установка – голосовые сообщения включены.</p>
18 Резерв	
19 Минимальный номер квартиры	<p>Введите минимальный номер квартиры в подъезде.</p> <p>Примечание. В случае включения «гостиничной» адресации, введите номер, передаваемый в блоки коммутации (см. описание настройки «27 Запись списка соответствия номеров квартир»).</p>
20 Максимальный номер квартиры	<p>Введите максимальный номер квартиры в подъезде.</p> <p>Примечание. В случае включения «гостиничной» адресации, введите номер, передаваемый в блоки коммутации.</p> <p>Внимание! Ввод минимального и максимального номеров квартир <u>обязателен</u>, потому что разница между максимальным и минимальным номерами определяет диапазон номеров квартир в подъезде. В зависимости от диапазона номеров, блок вызова автоматически устанавливает логику работы в составе 100-, 200- или 400-квартирного домофона. Кроме того, введенные номера индицируются на дисплее, когда блок вызова находится в дежурном режиме.</p>

21 Номер консьержа	<p>Введите номер, который будет использоваться для вызова консьержа. При нажатии кнопки КОНСЬЕРЖ, блок вызова будет формировать вызов в соответствии с установленным номером. Этот же номер необходимо записать в установках блока управления пульта консьержа. Следует выбирать номер из диапазона несуществующих в данном подъезде номеров.</p> <p>Заводская установка – номер 0.</p>
22 Приоритет блока	<p>В случае монтажа нескольких блоков вызова (до 4-х) в подъезде, установите приоритет для каждого блока.</p> <p>Значения приоритетов: 1 - высший приоритет, затем, соответственно, 2, 3, 4.</p> <p>Заводская установка – 1.</p> <p>Примечание. Установка необходима для определения очерёдности вызова абонентов, в случае одновременного набора номеров квартир на двух и более блоках вызова. Сначала будет установлена связь с квартирой, набранной с блока вызова с более высоким приоритетом. В это время блок вызова с более низким приоритетом будет находиться в режиме ожидания и формировать звуковые сигналы занятости линии связи. После освобождения линии, блок вызова автоматически установит связь с набранной квартирой.</p>
23 Номер блока для интерфейса RS-485	<p>Установите уникальный номер блока вызова для работы в составе локальной сети, построенной на основе интерфейса RS-485.</p> <p>Диапазон номеров – от 1 до 254.</p> <p>Внимание! При работе в составе системы «Ваш домофон ВИЗИТ» номер блока вызова должен быть установлен в диапазоне от 1 до 4.</p> <p>Заводская установка – 255.</p>
24 Пароль для входа в настройки	<p>Введите 4 цифры нового пароля для входа в режим настроек.</p> <p>Заводская установка – 1234.</p> <p>Примечание. Если в память блока вызова не записан хотя бы один МАСТЕР-ключ, тогда не нужно набирать пароль для входа в режим настроек. Для входа наберите комбинацию #999. После записи МАСТЕР-ключа, вход в режим настроек с клавиатуры блока вызова возможен только после набора пароля.</p>
25 Резерв	
26 Вкл. гостиничной нумерации квартир	<p>Включите установку, если нумерация квартир не сплошная и соответствует «гостиничной» (например, № 1534 - 15 этаж, 34 квартира).</p> <p>Заводская установка – «гостиничная» нумерация выключена.</p>
27 Запись списка соответствия номеров квартир	<p>Данная настройка выполняется, если включена «гостиничная» нумерация квартир. Установите соответствие набираемых с клавиатуры блока вызова номеров квартир, номерам, передаваемым в блоки коммутации.</p> <p>Примечание. Блок вызова преобразует набранный номер квартиры в номер, присвоенный в данной установке, и передаёт этот номер в блоки коммутации. Блоки коммутации обеспечивают подключение абонентского устройства в соответствии с принятым номером. Порядок подключения абонентских устройств к блокам коммутации приведен в инструкциях по эксплуатации соответствующих блоков коммутации.</p>
28 Стирание номера квар-ры из списка	<p>Данная настройка выполняется, если включена «гостиничная» нумерация квартир. При необходимости, удалите номер квартиры из списка.</p>
29 Резерв	

30 Запись мастер-ключа	<p>Предусмотрена запись двух МАСТЕР-ключей, с помощью которых возможен вход в установки без набора пароля, а также изменение или восстановление <u>всех</u> установок блока вызова. В качестве МАСТЕР-ключей могут быть использованы ключи VIZIT-RF3.x. МАСТЕР-ключи для разных блоков могут быть созданы с использованием одних и тех же ключей VIZIT-RF3.x. Необходимо записать два МАСТЕР-ключа на случай утери одного из них.</p>
31 Стирание мастер-ключа	<p>Удалите МАСТЕР-ключ, например, в случае его утери. Удаление производится путём ввода номера этого ключа (1 или 2). Вход в установку возможен только с помощью МАСТЕР-ключа.</p>
32 Запись PIN-кода	<p>Введите 8 цифр PIN-кода блока вызова. Вход в установку возможен с помощью МАСТЕР-ключа.</p> <p>Заводская установка – 0000 0000.</p> <p>Примечания.</p> <ol style="list-style-type: none"> 1. PIN-код – это восьмиразрядный код блока вызова, к которому осуществляется привязка ключей. 2. Если PIN-код – 0000 0000 (заводская установка), то привязка ключей не выполняется. 3. При изменении PIN-кода, ключи, которые были ранее привязаны к прежнему PIN-коду, перестают быть ключами доступа. 4. После входа в установку, на дисплее индицируется текущий PIN-код.
33 Привязка ключей RF к PIN-коду блока	<p>Выполните привязку ключей к PIN-коду блока.</p> <p>Примечание. При выполнении этой процедуры в ключ записывается служебная информация, соответствующая PIN-коду данного блока вызова. Ключ может быть привязан к семи различным PIN-кодам. При попытке привязки ключа к восьмому PIN-коду, информация о привязке к последнему (седьмому) PIN-коду стирается из ключа и заменяется новой.</p>
34 LED подсветка	<p>Установите необходимую интенсивность подсветки для IP-камеры светодиодами белого свечения. Доступно изменение яркости как в дежурном режиме, так и в режиме вызова абонента. Предусмотрены 10 значений яркости – от 0 до 9. Значение 0 – подсветка выключена, 9 – максимальное значение яркости.</p> <p>Заводская установка – 4.</p>
35 ИК подсветка	<p>Установите необходимую интенсивность инфракрасной подсветки. Доступно изменение интенсивности как в дежурном режиме, так и в режиме вызова абонента. Предусмотрены 10 значений интенсивности – от 0 до 9. Значение 0 – подсветка выключена, 9 – максимальное значение интенсивности свечения.</p> <p>Заводская установка – 4.</p> <p>Примечание. Инфракрасная подсветка включается автоматически только в тёмное время суток, при снижении освещённости зоны перед IP-камерой блока вызова ниже определённого уровня. В дежурном режиме рекомендуется в основном использовать подсветку инфракрасным светодиодом. В этом случае, обеспечивается большая дальность подсветки – до 10 метров. В режиме вызова абонента, когда посетитель находится рядом с блоком вызова, рекомендуется установить минимальное значение интенсивности инфракрасной подсветки или выключить её, а использовать подсветку светодиодами белого свечения. В этом случае, значительно повышается разборчивость лица посетителя.</p>
36 Вкл. прослушивания через IP-камеру	<p>Включение / выключение режима прослушивания удалённым пользователем обстановки перед блоком вызова.</p> <p>Заводская установка – возможность прослушивания включена.</p> <p>Примечания.</p> <ol style="list-style-type: none"> 1. Данная настройка актуальна в случае подключения блока вызова к Интернету. 2. Возможность прослушивания доступна только в случае, если блок вызова находится в <u>дежурном режиме</u>. В режиме связи с абонентом прослушивание недоступно.

37 Вкл. разговора через IP-камеру	<p>Включение / выключение возможности передачи речевых сообщений от удалённого пользователя на громкоговоритель блока вызова.</p> <p>Заводская установка – возможность передачи речевых сообщений включена.</p> <p>Примечания.</p> <ol style="list-style-type: none"> 1. Данная настройка актуальна в случае подключения блока вызова к Интернету. 2. Передача речевых сообщений возможна только в случае, если блок вызова находится в дежурном режиме. В режиме связи с абонентом передача речевых сообщений недоступна. 3. Если одновременно включены прослушивание и передача речевых сообщений, тогда в дежурном режиме возможна двусторонняя связь между удалённым пользователем и посетителем.
38 Версия ПО БВД	Индикация текущей версии программного обеспечения блока вызова.
39 Установка даты и времени	Введите текущую дату и время.
40 Контроль даты и времени	Индикация текущей даты и времени.
41 Коррекция хода часов	<p>В блоке вызова предусмотрена возможность корректировки точности хода электронных часов блока управления. Введите нужное значение в секундах, следуя указаниям, индицируемым на дисплее блока вызова.</p> <p>Примечания.</p> <ol style="list-style-type: none"> 1. Электронные часы используются для фиксации времени в журнале событий. 2. Установленное значение корректировки точности хода может отличаться от введённого значения от 1 до 5 секунд.
42 Запись ключей для сервисного персонала	<p>Предусмотрена возможность записи и удаления десяти ключей сервисного / обслуживающего персонала, с помощью которых возможен вход в установки без набора пароля, а также изменение или восстановление настроек блока вызова, кроме записи и удаления МАСТЕР-ключей, изменения и индикации PIN-кода блока вызова. Номера ключей – от 0 до 9. Записанный ключ автоматически привязывается к PIN-коду блока вызова, если значение PIN-кода отличается от 0000 0000.</p>
43 Обновление ПО через CU-14	<p>Выполните этот пункт, при необходимости обновления программного обеспечения (ПО) блока вызова с использованием блока сопряжения CU-14. Более подробно процедура обновления описана в разделе «ОБНОВЛЕНИЕ ПРОГРАММНОГО ОБЕСПЕЧЕНИЯ БЛОКА ВЫЗОВА» настоящей Инструкции.</p>
44 Период сброса блока вызова	<p>Введите желаемое значение периода сброса от 1 до 24 часов.</p> <p>Заводская установка – 24 часа.</p> <p>Примечание. Блок вызова перезагружается через установленный интервал времени. Процедура перезагрузки производится, когда блок вызова находится в дежурном режиме.</p>
45 Индикация адреса	<p>Включение / выключение индикации номера дома, а также минимального и максимального номеров квартир в подъезде.</p> <p>Номера индицируются на дисплее блока вызова в дежурном режиме.</p> <p>Заводская установка – индикация номеров включена.</p>
46 Номер дома	Введите номер дома, если индикация адреса включена.
47 Версия ПО БУД	Индикация текущей версии программного обеспечения блока управления.
48 Индикация сообщения	<p>Включение / выключение индикации информационных сообщений на дисплее блока вызова в дежурном режиме. Ввод и загрузка сообщения производится с помощью ПО «Администратор VIZIT-700». Сообщение может содержать до 168 символов, с учётом пробелов.</p> <p>Заводская установка – индикация сообщений выключена.</p>

12. ПОРЯДОК ВЫПОЛНЕНИЯ УСТАНОВОК БЛОКА ВЫЗОВА

Выполнение настроек возможно двумя способами:

- непосредственно на объекте, с клавиатуры блока вызова;
- удалённо, через Интернет.

12.1 Порядок выполнения настроек непосредственно на объекте.

Для входа в настройки первый раз на клавиатуре блока вызова наберите комбинацию **#999**.

На дисплее блока вызова индицируется сообщение о дальнейших действиях – набор номера настройки или вывод на дисплей перечня настроек для уточнения номера нужной настройки. Перечень выводится постранично. Страницы переключаются нажатиями кнопок ↑ и ↓.

После уточнения номера нужной настройки, наберите этот номер и выполните действия в соответствии с инструкциями, индицируемыми на дисплее.

Для выхода из режима настроек нажимайте кнопку **★**.

Примечание. После записи хотя бы одного МАСТЕР-ключа, вход в настройки возможен с помощью записанного МАСТЕР-ключа или при наборе на клавиатуре блока вызова комбинации **#999**, а затем **4-х цифр пароля** (заводская установка – **1234**).

12.2 Порядок выполнения настроек удалённо, через Интернет.

Удалённое управление настройками производится через Ethernet-модуль VEM-701, подключённый к сети Интернет-провайдера (см. схемы соединений блока вызова с Ethernet-модулем VEM-701 в разделе **ПРИМЕРЫ СХЕМ СОЕДИНЕНИЙ**).

Внимание! Версия прошивки Ethernet модуля VEM-701 должна быть не ниже **v.3xx**. Текущая версия прошивки индицируется в веб-интерфейсе, на корпусе и печатной плате модуля. В случае, если текущая версия – v.1xx или 2xx, тогда скачайте файл прошивки **v.3xx** с одного из интернет-ресурсов **VIZIT: www.domofon.ru** , **www.domofon-vizit.ru** , **www.domofon-vizit.kiev.ua** , **/ru/**. Файл прошивки размещён в разделе **ПРОДУКЦИЯ** (на странице описания Ethernet модуля VEM-701). Обновите прошивку с помощью программы **VEM_Update**.

Примечание. Предварительно должна быть выполнена настройка сервера управления ПО на странице настройки параметров работы веб-интерфейса Ethernet-модуля VEM-701 (см. раздел **ПОРЯДОК НАСТРОЙКИ МОДУЛЯ** в Инструкции по эксплуатации Ethernet-модуля VEM-701).

Для удалённого управления настройками используется программа **«Администратор VIZIT-700»**. Файл программы и Руководство пользователя ПО **«Администратор VIZIT-700»** размещены в разделе **ПРОДУКЦИЯ** (на странице описания серии 700) следующих интернет-ресурсов **VIZIT: www.domofon.ru, www.domofon-vizit.ru, www.domofon-vizit.kiev.ua, /ru/**.

13. ОПИСАНИЕ ПРОЦЕДУРЫ ПЕРЕЗАПИСИ ОБОИХ МАСТЕР-КЛЮЧЕЙ В СЛУЧАЕ ИХ УТЕРИ

Для восстановления доступа к установкам блока вызова в случае утери обоих МАСТЕР-ключей необходимо выполнить следующие действия:

1. Обратитесь к изготовителю, предоставив документы, подтверждающие приобретение данного блока.
2. Сообщите изготовителю PIN-код блока вызова.
3. Изготовитель сообщит PUK-код для стирания обоих МАСТЕР-ключей.
4. На блоке вызова наберите комбинацию **#998**, а затем **8 цифр** PUK-кода.
Если PUK-код набран верно, то на дисплей выводится сообщение – **ГОТОВО**.
Оба МАСТЕР-ключа стёрты.
Если PUK-код набран неверно, то на дисплей выводится сообщение – **ОШИБКА**.
5. Выключите блок управления из сети, затем вновь включите его.
6. Запишите новые МАСТЕР-ключи. Для входа в режим настроек пароль набирать не нужно.

Внимание! Не разглашайте PUK-код, чтобы избежать несанкционированного доступа к установкам блока вызова.

14. ПЕРВОЕ ПОДКЛЮЧЕНИЕ К IP-КАМЕРЕ БЛОКА ВЫЗОВА

Внимание! Настройку доступа и параметров IP-камеры должен выполнять квалифицированный специалист.

При первом подключении выполняются настройки параметров IP-камеры, приведенные в разделе **ОСНОВНЫЕ НАСТРОЙКИ IP-КАМЕРЫ**. Необходимо, как минимум, установить надёжные пароли пользователей (см. пункт **Диспетчер пользователей** раздела **Системные настройки**) и выполнить настройку сетевых параметров IP-камеры для доступа из сети Интернет (см. пункт **Установки подключения к локальной сети** раздела **Настройки сети**).

Для выполнения настроек необходимо соединить компьютер и блок вызова кабелем UTP/CAT5e напрямую, в соответствии со схемами, приведенными в разделе **ПРИМЕРЫ СХЕМ СОЕДИНЕНИЙ**.

Требования к компьютеру: операционная система Windows 7, 8, 10 и установленный веб-браузер **Internet Explorer**. Рекомендуется использовать **Internet Explorer** версии **11.0** или выше.

Необходимо, чтобы компьютер и IP-камера блока вызова находились в одной подсети.

Установки IP-камеры по умолчанию:

- IP-адрес: **192.168.1.88**
- Маска подсети: **255.255.255.0**
- Имя пользователя: **admin**
- Пароль: **admin**

Для компьютера следует установить IP-адрес **192.168.1.xxx**, маску подсети **255.255.255.0**
Примечание. **xxx** – номер в диапазоне от 1 до 254, кроме 88 (адрес IP-камеры).

14.1 Установка IP-адреса компьютера.

Примечание. Внешний вид окон и наименования настроек могут незначительно различаться в зависимости от версии операционной системы Windows. Описание установки IP-адреса для данной Инструкции выполнено на примере Windows 10.

- Откройте **Панель управления** компьютера.
- Выберите пункт **Центр управления сетями и общим доступом**.
- В окне **Центр управления сетями и общим доступом** нажмите **Ethernet**:



Рисунок 14.1

- В окне **Состояние – Ethernet** нажмите **Свойства**:

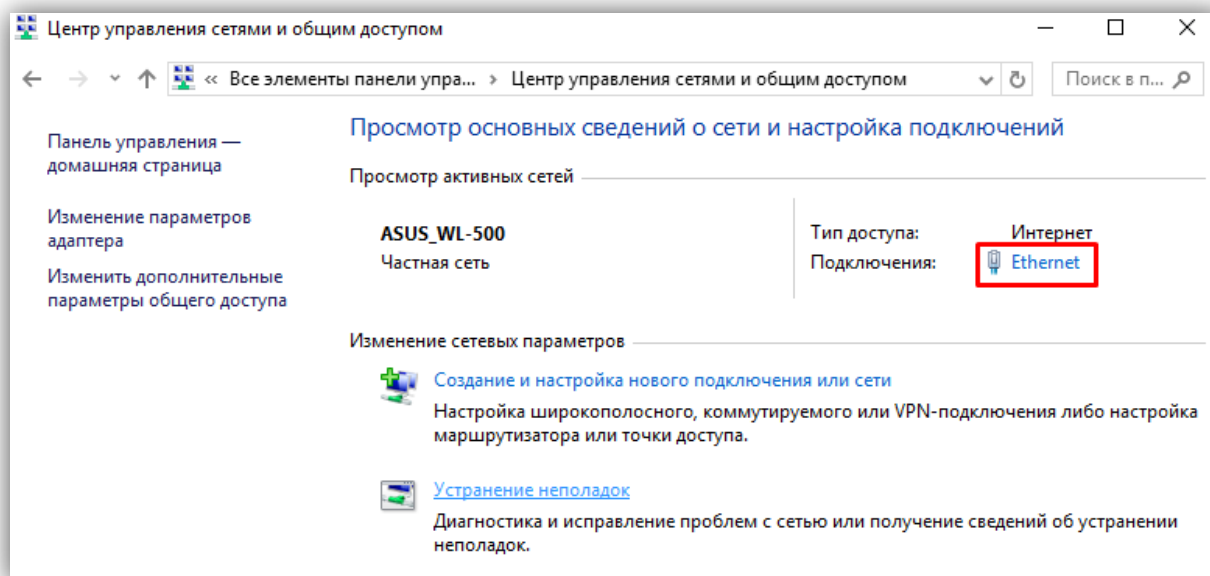

Рисунок 14.2

- В окне **Ethernet: свойства** дважды нажмите **IP версии 4 (TCP/IPv4)**:

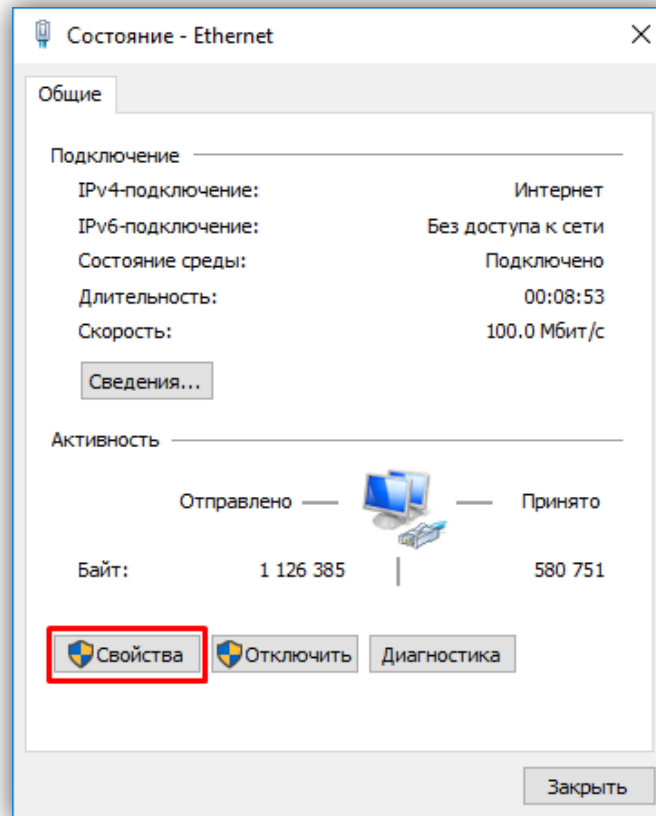

Рисунок 14.3

- В окне **Свойства: IP версии 4 (TCP/IPv4)** выберите пункт **Использовать следующий IP-адрес** и введите сетевые параметры, как показано на рисунке ниже (в данном примере установлен IP-адрес компьютера: 192.168.1.55):

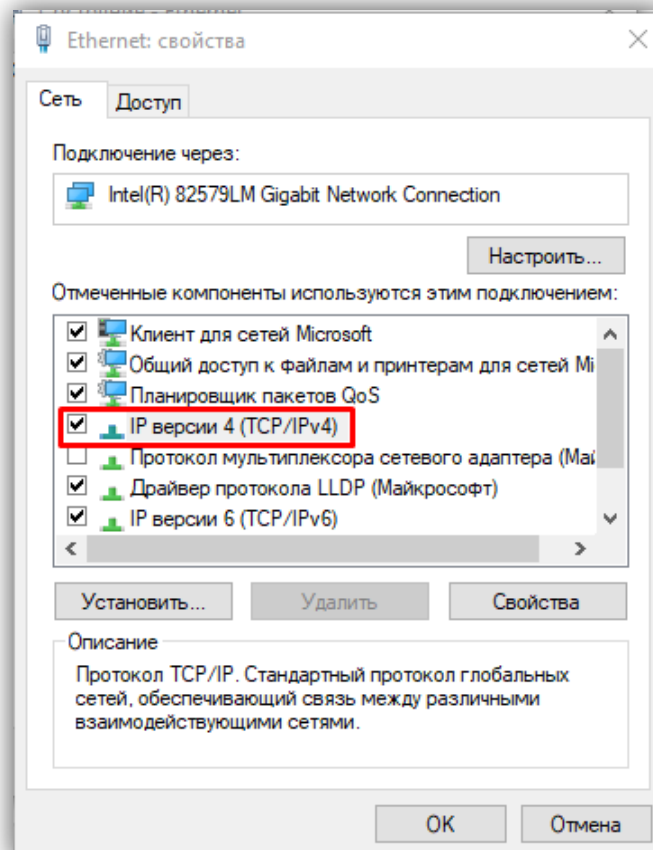

Рисунок 14.4

- Для сохранения изменений нажмите кнопку **ОК** в диалоговых окнах **Свойства: IP версии 4 (TCP/IPv4)**, **Ethernet: свойства** и закройте окно **Состояние – Ethernet**.

14.2 Настройка безопасности браузера Internet Explorer, установка компонентов ActiveX

Для просмотра изображения с IP-камеры с помощью браузера **Internet Explorer** используются компоненты **ActiveX**. **Internet Explorer** не имеет этих компонентов в своем составе и загружает **ActiveX** непосредственно с IP-камеры при первом подключении через **Internet Explorer**. Однако, попытка установки **ActiveX** будет заблокирована без предварительной настройки безопасности браузера **Internet Explorer**. Поэтому, необходимо выполнить настройки безопасности, как приведено ниже.

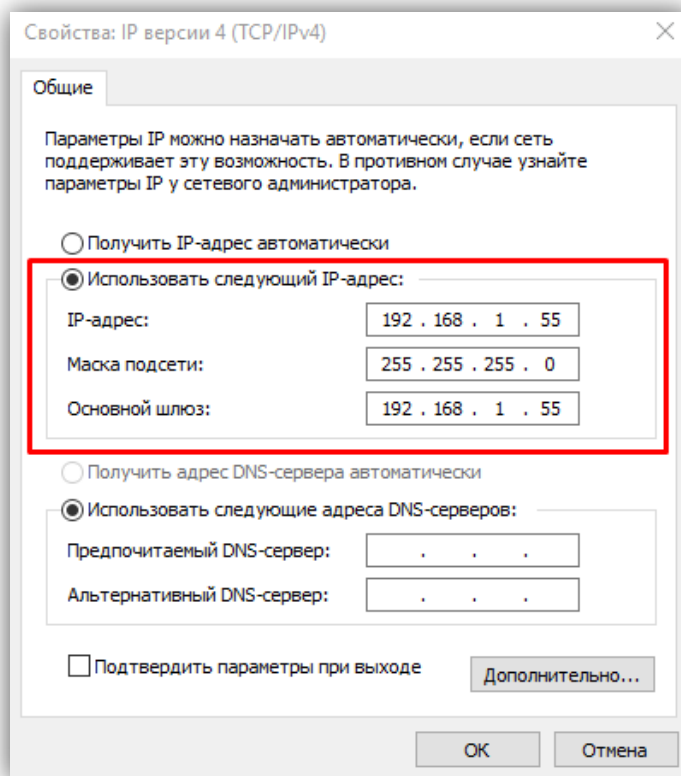
Настройка безопасности браузера Internet Explorer.

Примечание. Внешний вид окон и наименования настроек могут незначительно различаться в зависимости от версии браузера **Internet Explorer**. Описание настройки безопасности для данной Инструкции выполнено на примере **Internet Explorer 11.0**. Данная настройка выполняется один раз.

- Откройте на компьютере браузер Internet Explorer.
- Введите ip-адрес 192.168.1.88 в строке браузера и нажмите кнопку Enter клавиатуры компьютера.
- Откроется окно, в нижней части которого индицируется предупреждение:





Рисунок 14.5

- В окне браузера нажмите кнопку  , из выпадающего списка выберите пункт **Свойства браузера**:

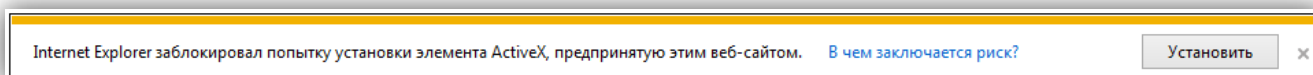

Рисунок 14.6

- В окне **Свойства браузера** выберите вкладку **Безопасность** и нажмите кнопку **Другой...**

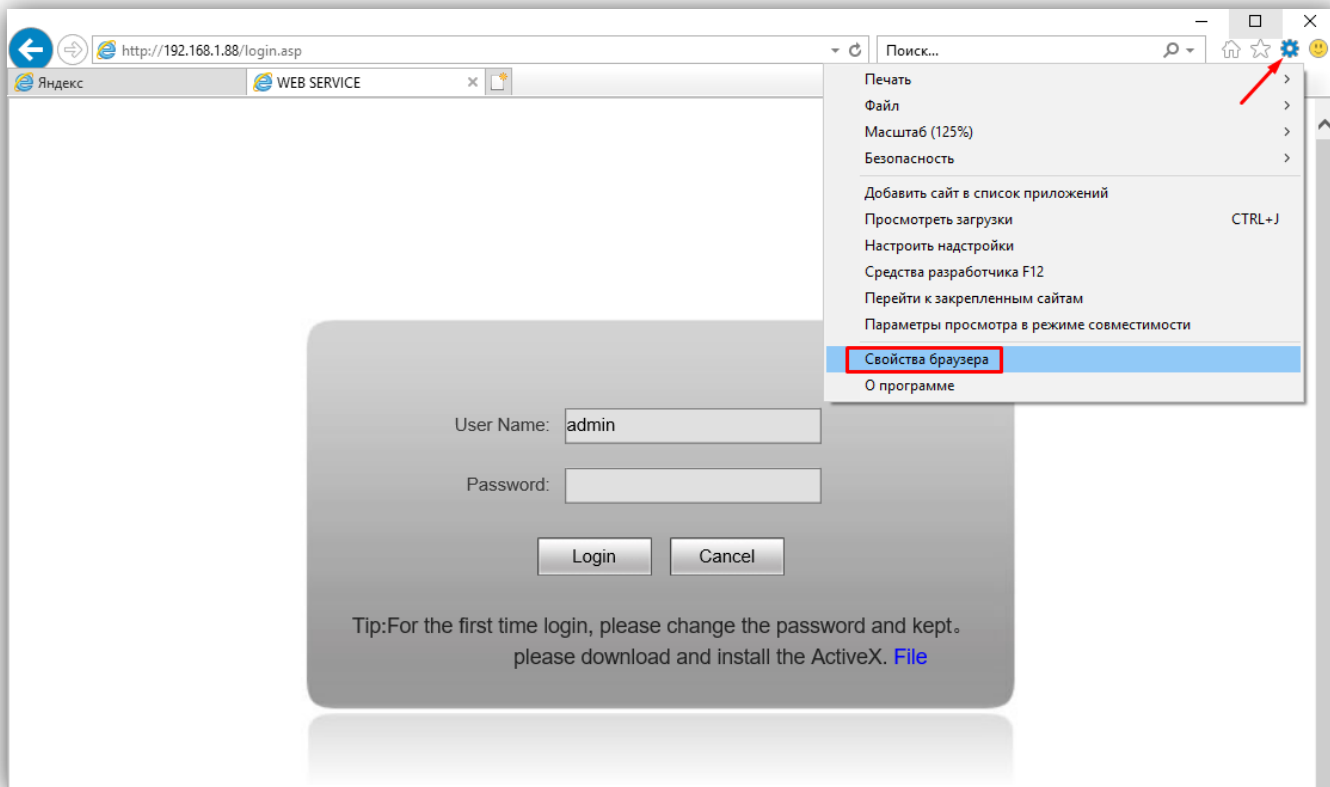

Рисунок 14.7

- В окне **Параметры безопасности – зона Интернета** найдите пункт **Разное**, далее - настройку **Включать путь к локальному каталогу при отправке файлов на сервер** и установите эту настройку в режим **Включить**.

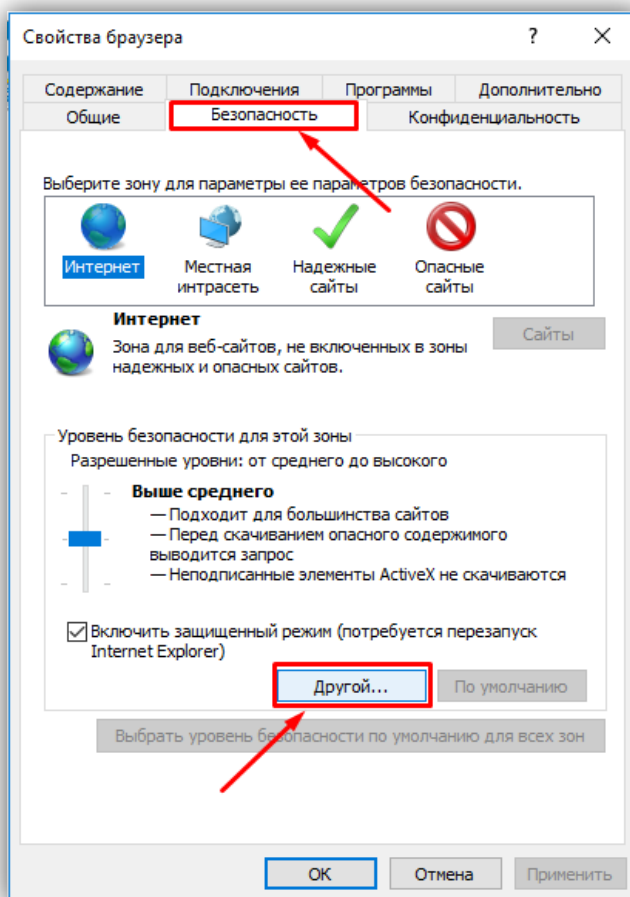

Рисунок 14.8

- Далее по списку найдите пункт **Элементы ActiveX и модули подключения**, затем настройку **Разрешить запуск элементов управления ActiveX, которые не использовались ранее, без предупреждения** установите в режим **Включить**. Также установите в режим **Предлагать** настройку **Скачивание неподписанных элементов ActiveX**.

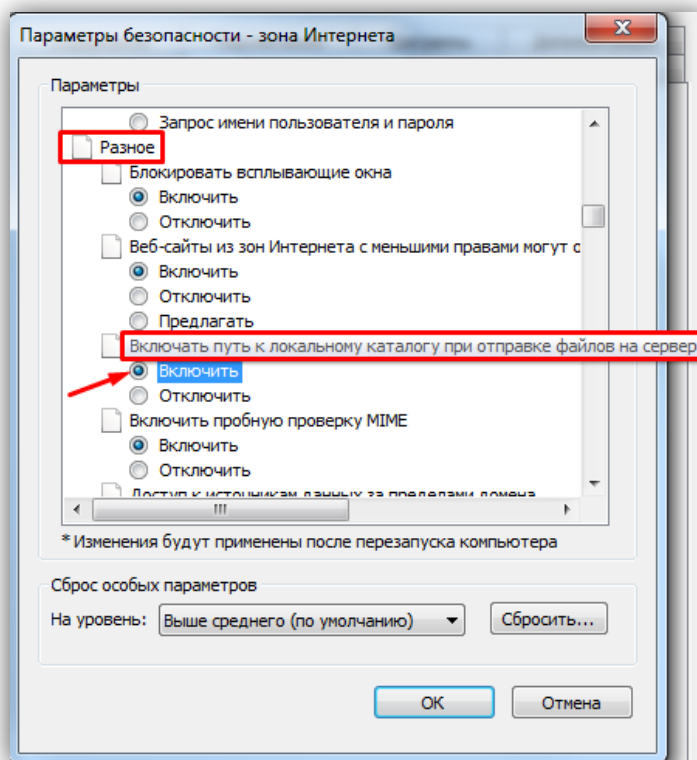

Рисунок 14.9

Для сохранения изменений закройте окна нажатием кнопки **ОК**. Настройка параметров безопасности завершена. Далее, выполните установку компонентов ActiveX.

Установка компонентов ActiveX.

- Нажмите кнопку **Установить**.

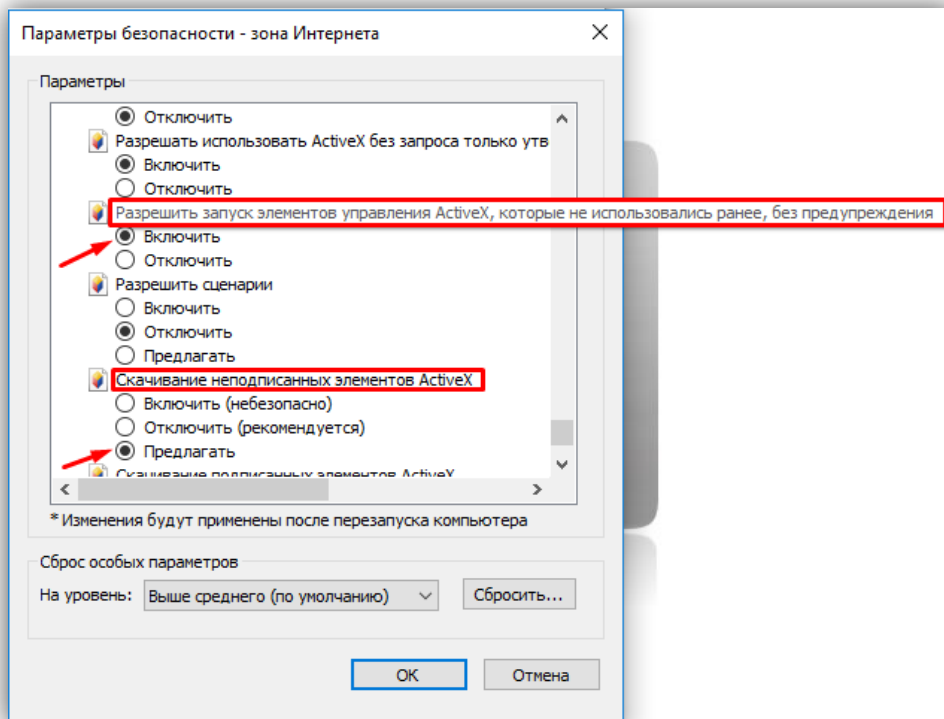

Рисунок 14.10

- В окне **WebCms Installation** нажмите кнопку **Install**.

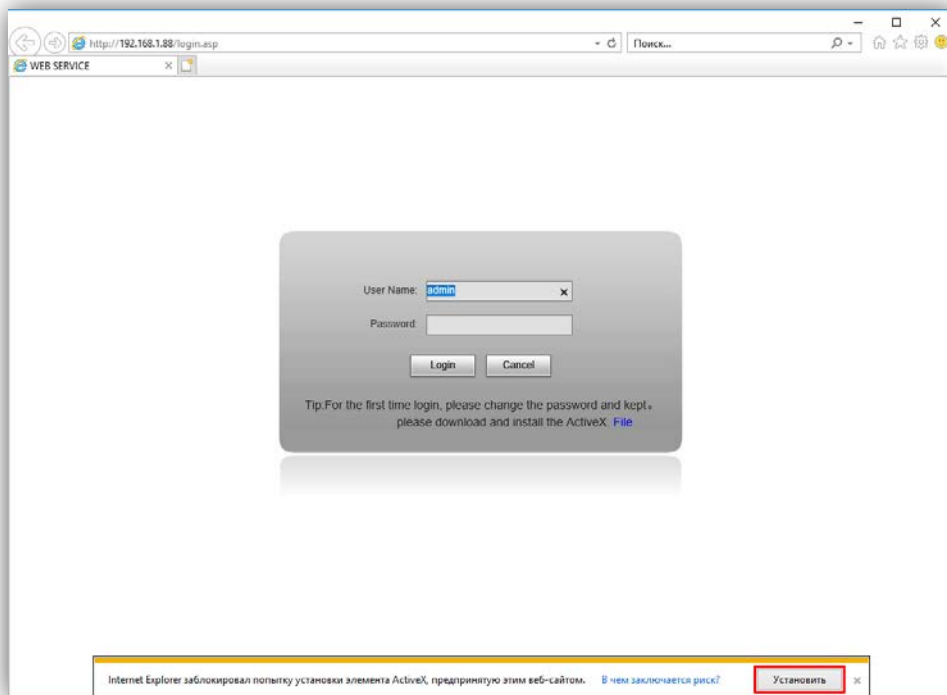

Рисунок 14.11

- После завершения установки нажмите кнопку **Finish**.

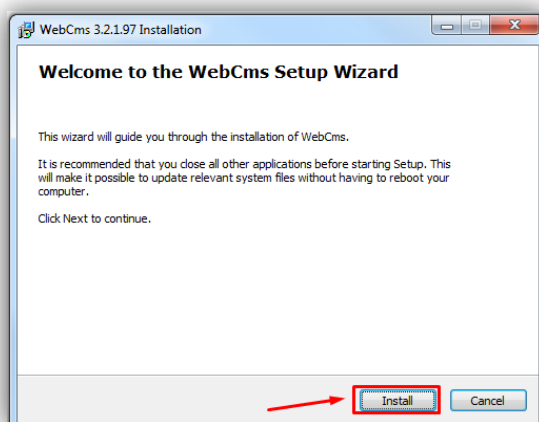

Рисунок 14.12

15. ОПИСАНИЕ ВЕБ-ИНТЕРФЕЙСА IP-КАМЕРЫ

- Откройте на компьютере браузер Internet Explorer.
- Введите ip-адрес 192.168.1.88 (адрес по умолчанию, может быть изменён в настройках IP-камеры) в строке браузера и нажмите кнопку Enter клавиатуры компьютера.
- Откроется окно:

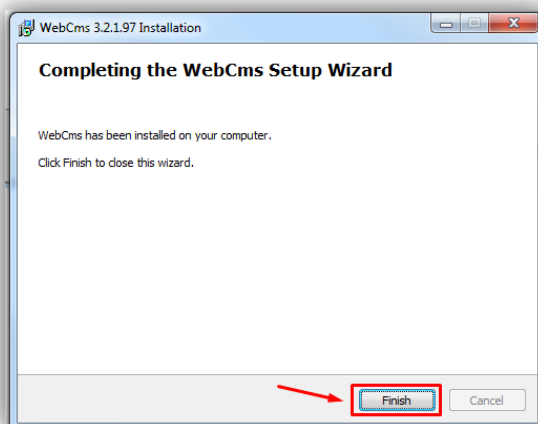

Рисунок 15.1

Примечание. В случае первого подключения компьютера к IP-камере выполните действия, указанные в разделе **Настройка безопасности браузера Internet Explorer, установка компонентов ActiveX.**

- В открывшемся окне введите пароль **admin** (пароль по умолчанию, может быть изменён в настройках IP-камеры) и нажмите кнопку Enter, либо кнопку Login веб-интерфейса.
- На экране монитора открывается окно веб-интерфейса.

Окно содержит пять вкладок: **Liveview (Просмотр в реальном времени)**, **Replay (Воспроизведение)**, **Config (Настройки)**, **Alarm (Тревога)**, **Log out (Выход)**. Описание вкладок приведено далее в настоящей Инструкции.

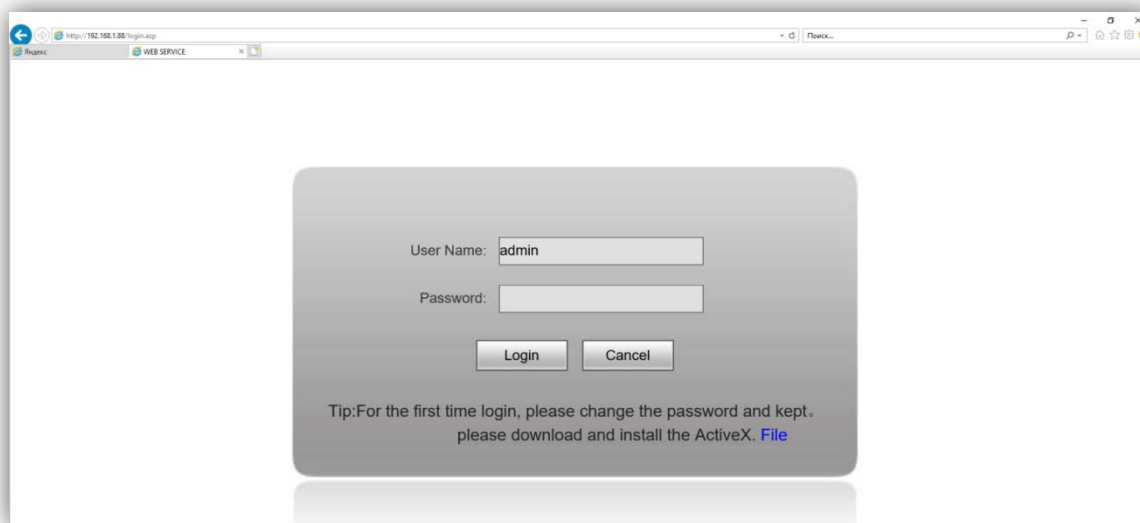
Вкладка Liveview (Просмотр в реальном времени).



Рис. 15.2 – Окно Liveview (Просмотр в реальном времени)

При выборе данной вкладки удалённому пользователю доступны следующие функции: выбор Основного (Main stream) или Дополнительного (Sub stream) видеопотока для просмотра, снимок текущего изображения, запись видео, режим разговора с посетителем, режим прослушивания, полноэкранный режим, режим сохранения соотношения сторон.

Описание кнопок.

Main Stream (Основной поток) и Sub Stream (Дополнительный поток): нажмите соответствующую кнопку для вывода в главное окно Основного или Дополнительного потока. Основной поток имеет более высокое разрешение, чем Дополнительный поток. Настройки формата сжатия, разрешения, метода контроля битрейта, качества, частоты кадров производятся в меню: **Config – Video Settings – Video coding** (см. **Настройки видео** данной Инструкции).

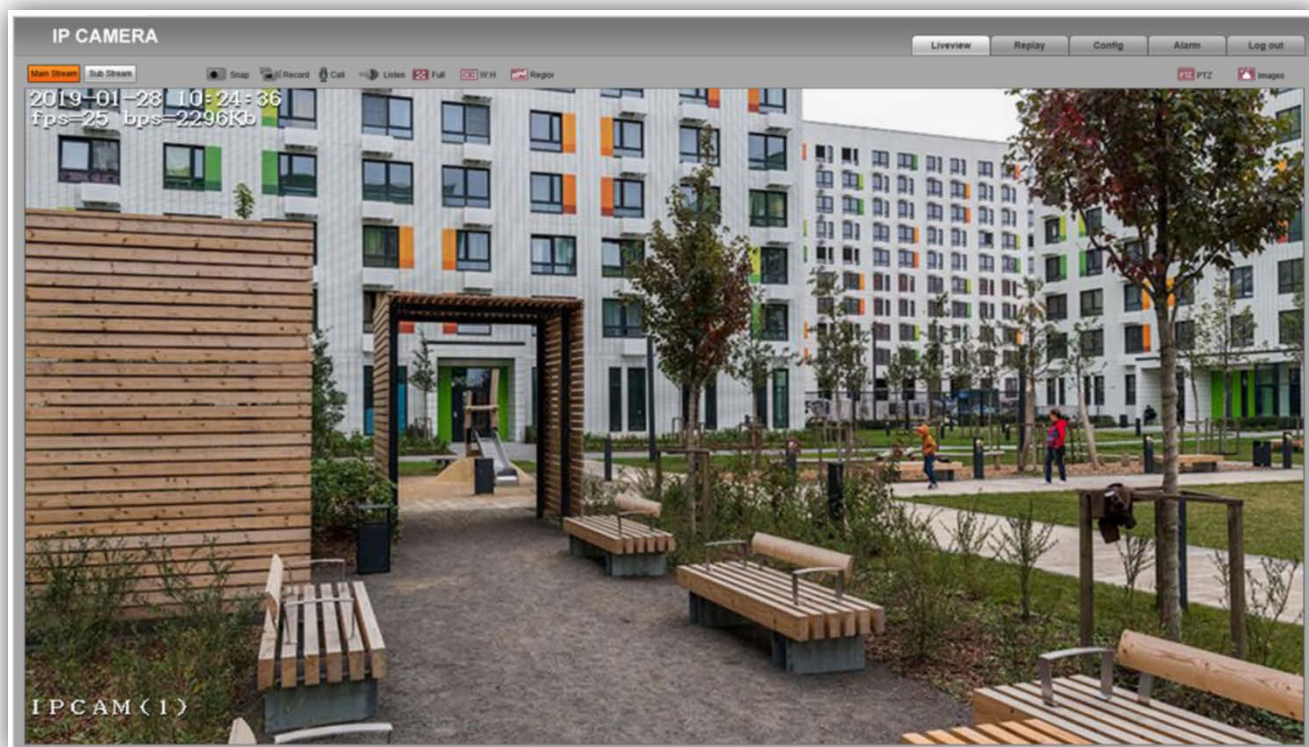
Snap (Снимок): нажмите данную кнопку для сохранения снимка текущего изображения с IP-камеры. Снимок будет сохранен в формате JPEG в заданную пользователем директорию (см. **Локальные настройки** данной Инструкции).

Record (Запись): нажмите данную кнопку для включения записи с IP-камеры. Нажмите кнопку повторно для выключения записи. Записанный файл будет сохранен в заданную пользователем директорию.

CALL (Разговор / Микро): нажмите данную кнопку для активации передачи речевых сообщений посетителю. Возможность передачи речевых сообщений активируется, если включена настройка **37 Вкл. Разговора через IP-камеру** в блоке вызова (см. раздел **ПЕРЕЧЕНЬ И КРАТКОЕ ОПИСАНИЕ НАСТРОЕК БЛОКА ВЫЗОВА**). В данном режиме звук с микрофона компьютера будет передаваться на громкоговоритель блока вызова. Настройки звука производятся в меню: **Config – Audio Settings – Audio Parameter** (см. **Настройки звука** данной Инструкции).

Listen (Прослушивание / Динам): нажмите данную кнопку для прослушивания звука с микрофона блока вызова в громкоговорителе компьютера. Прослушивание активируется, если включена настройка **36 Вкл. прослушивания через IP-камеру** в блоке вызова (см. раздел **ПЕРЕЧЕНЬ И КРАТКОЕ ОПИСАНИЕ НАСТРОЕК БЛОКА ВЫЗОВА**).

Для двусторонней аудио связи (настройки 36 и 37 блока вызова включены), рекомендуется использовать гарнитуру, подключённую к компьютеру. В случае использования микрофона и громкоговорителя компьютера, необходимо включить эхоподавление в параметрах звука компьютера и настроить уровни входного и выходного сигналов в меню: **Config – Audio Settings – Audio Parameter**.

Примечание. Если после нажатия кнопки **Listen (Прослушивание / Динам)** звук с микрофона блока вызова не прослушивается, тогда выполните следующие действия:

- выключите режим прослушивания повторным нажатием кнопки **Listen (Прослушивание / Динам)**;
- включите передачу речевых сообщений нажатием кнопки **CALL (Разговор / Микро)**;
- выключите передачу речевых сообщений повторным нажатием кнопки **CALL (Разговор / Микро)**;
- снова включите режим прослушивания нажатием кнопки **Listen (Прослушивание / Динам)**.

FULL (Полноэкранный режим): нажмите данную кнопку, чтобы растянуть изображение на весь экран. Нажатие кнопки **[ESC]** клавиатуры компьютера или нажатие правой кнопкой мыши на изображении выключает полноэкранный режим. Полноэкранный режим также включается двойным нажатием левой кнопки мыши на изображении, выключается повторным двойным нажатием левой кнопки мыши.

W:H (Соотношение сторон): нажмите данную кнопку для изменения соотношения сторон изображения.

PTZ (Удалённое управление направлением телекамеры и увеличением изображения): данная функция не поддерживается.

Images (Изображения): при нажатии данной кнопки появляется окно настройки яркости, контрастности, насыщенности и цветового оттенка изображения.



Установите движками нужные значения.
Для возврата к установкам по умолчанию нажмите кнопку **Default**.

Рисунок 15.3 - Окно настройки яркости, контрастности, насыщенности и цветового оттенка изображения

Вкладка Replay (Воспроизведение).

Для активации нажмите вкладку **Replay**.



Рисунок 15.4 - Окно Replay (Воспроизведение)

При выборе данной вкладки открывается окно проигрывателя веб-интерфейса, в котором возможно воспроизводить видеозаписи и просматривать снимки изображения, сохраненные на компьютере.

Описание настроек и кнопок.

Image (Изображение): настройка позволяет изменить соотношение сторон для корректного воспроизведения файлов. Доступны следующие соотношения сторон: FULL (На весь экран), 4:3, 16:9, 11:9.

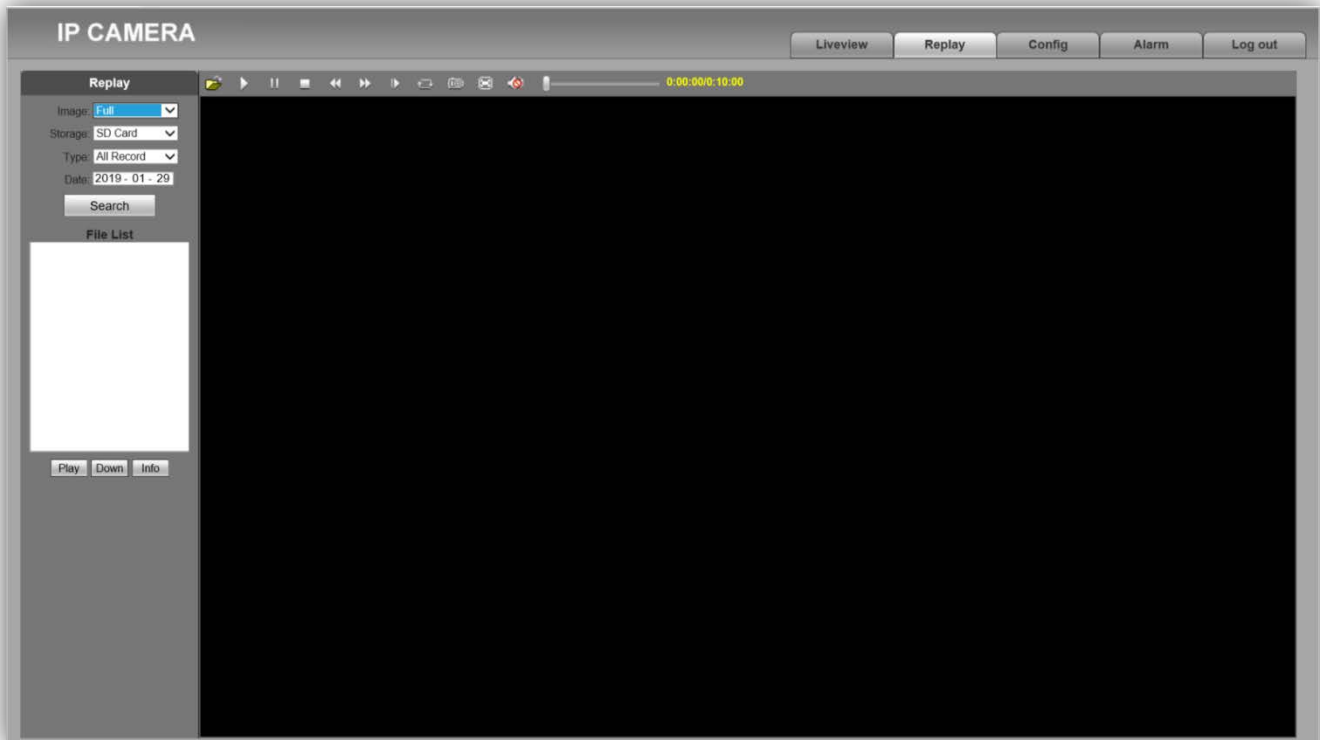
Storage (Источник хранения): укажите место поиска файлов сохранённых снимков и видеороликов – **PC (Компьютер)**, либо **SD Card (Карта памяти)**.

Выберите пункт **PC**. Поиск файлов производится в указанной в меню **Config – Local config** папке компьютера (по умолчанию **C:\cmsrec**) (см. **Локальные настройки** в разделе **ОСНОВНЫЕ НАСТРОЙКИ IP-КАМЕРЫ** данной Инструкции).

Примечания.

1. Для доступа к возможности записи файлов на компьютер, откройте **Internet Explorer** с правами Администратора.
2. Подключение карты памяти к IP-камере блока вызова не предусмотрено.

Type (Тип): настройка позволяет выбрать фильтр событий, по которым выполнены снимки или записаны видеоролики. Фильтр используется для дальнейшего отображения сохранённых снимков и видеороликов в окне **File List (Список файлов)**. Для выбора доступны следующие типы: **All Record (Все видеоролики)**, **Alarm Record (Видеоролики записанные автоматически по тревоге)**, **Manual Record (Видеоролики записанные вручную)** и **Picture (Все снимки)**.

Date (Дата): выберите дату для поиска файлов сохранённых снимков и видеороликов. Для редактирования даты выделите цифры года, месяца или дня нажатием левой кнопкой мыши, введите нужные цифры с клавиатуры компьютера.

Search (Поиск): нажмите данную кнопку для поиска файлов сохранённых снимков и видеороликов. Найденные файлы отображаются в окне **File List (Список файлов)** в порядке от более ранних (вверху списка) к более поздним (внизу списка).

Play (Воспроизвести): выберите нужный файл в окне **File List (Список файлов)** и нажмите кнопку **Play** для воспроизведения. Также начать воспроизведение выбранного файла можно двойным нажатием левой кнопки мыши.

Кнопки **DOWN** и **INFO** не работают.

На Рисунке 15.5 представлена панель управления воспроизведением файлов.



Рисунок 15.5 - Панель управления воспроизведением файлов

Вкладка Alarm (Тревога).

Для активации нажмите вкладку **Alarm**.

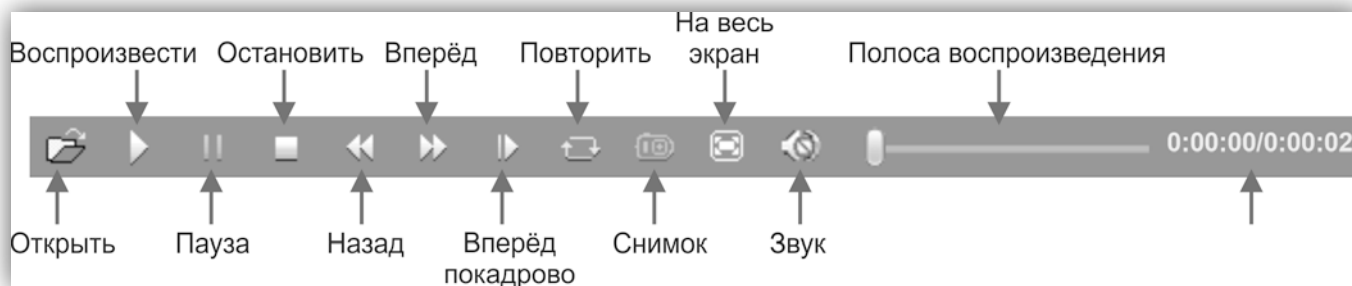

Рисунок 15.6 - Окно Alarm (Тревога)

Окно **Alarm (Тревога)** позволяет отображать список событий, сохранённых по сигналу тревоги.

Примечание. Настройка действий по сигналу тревоги производится в меню: **Config – Alarm Settings** (см. **Настройка – Alarm Settings (Тревога)** в разделе **ОСНОВНЫЕ НАСТРОЙКИ IP-КАМЕРЫ** данной Инструкции).

Описание настроек.

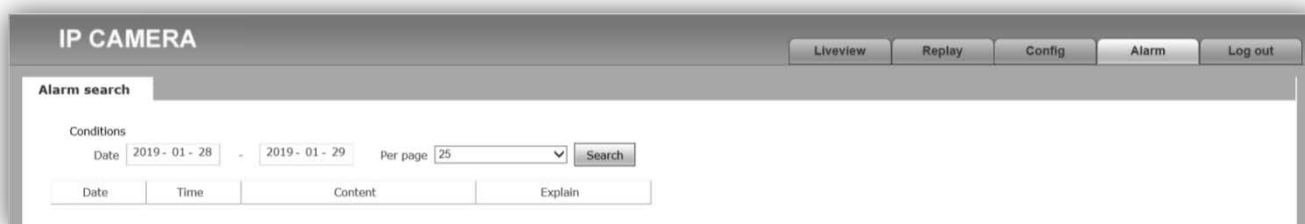
Date (Дата): выберите необходимый интервал для поиска событий.

Per Page (На страницу): укажите количество строк списка, выводимое на одной странице.

Нажмите кнопку **Search (Поиск)** для отображения зафиксированных событий.

Вкладка Log out (Выход).

Для выхода из веб-интерфейса IP-камеры нажмите вкладку **Log out**.

16. ОСНОВНЫЕ НАСТРОЙКИ IP-КАМЕРЫ

Для настройки параметров IP-камеры в веб-интерфейсе нажмите вкладку **Config (Настройки)**.

16.1 Local config (Локальные настройки).

Для выполнения локальных настроек нажмите **Local config**.



Рисунок 16.1 - Окно Local config (Локальные настройки)

Описание настроек.

Preview mode (Режим просмотра): данная настройка позволяет установить режим просмотра – «Real time» (Реальное время) или «Fluency» (Сглаживание).

Reset Mosaic (Режим повышенного качества): данный режим позволяет улучшить качество изображения, однако увеличивается нагрузка на процессор. Для включения установите галочку.

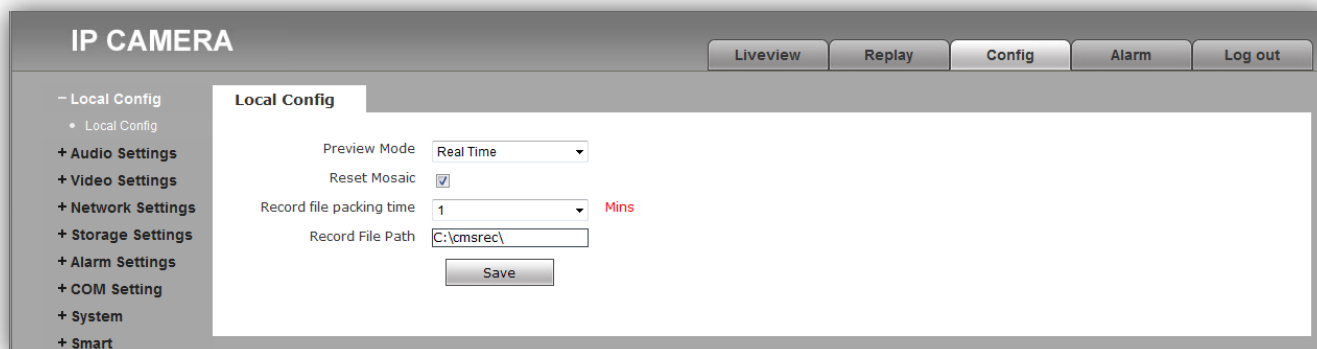
Record file packing time (Длительность записи): установка длительности записи видеоролика в минутах.

Record file path (Место сохранения): выбор каталога для сохранения видеороликов и изображений.

Для сохранения изменений нажмите кнопку **Save**.

16.2 Audio Settings (Настройки звука).

Для выполнения настроек звука нажмите **Audio Settings**, а затем **Audio Parameter**.



Рисунок 16.2 - Окно Audio Settings (Настройки звука)

Описание настроек.

Enable (Включение поддержки звука): включение \ выключение поддержки звука. Для включения установите галочку.

Audio Input (Аудиовход): выберите **MIC** или **Line**. При выборе **MIC** уровень сигнала с микрофона блока вызова будет выше, чем при выборе **Line**.

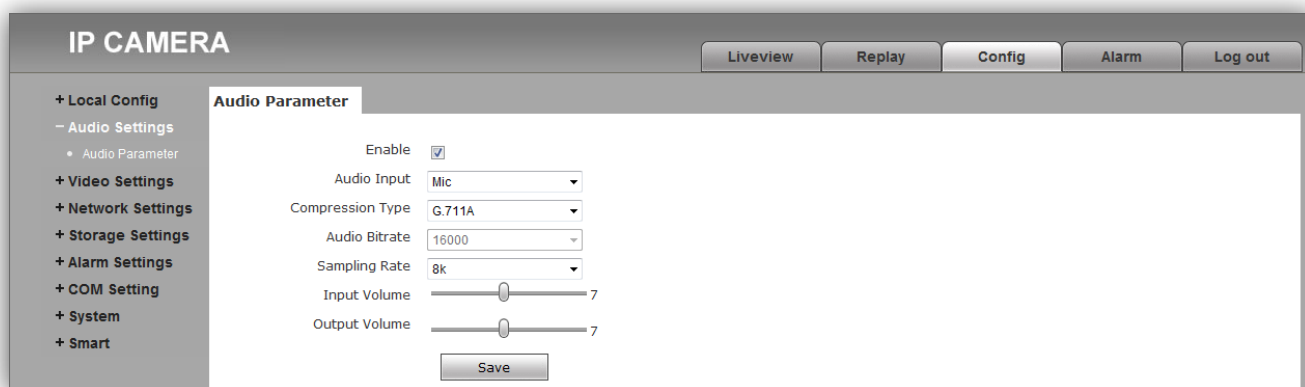
Compression Type (Тип кодирования): выбор типа кодирования и сжатия. Для выбора доступны: G.726,G.711A,G.711U. Рекомендуется использовать G.711A.

Input Volume (Уровень громкости входного сигнала): регулировка уровня громкости входного сигнала для IP-камеры, диапазон значений от 0 до 15 единиц.

Output Volume (Уровень громкости выходного сигнала): регулировка уровня громкости выходного сигнала IP-камеры, диапазон значений от 0 до 15 единиц.

Для сохранения изменений нажмите кнопку **Save**.

16.3 Video Settings (Настройки видео).

– OSD Settings (Настройки экранного меню).

Для выполнения настроек экранного меню нажмите **Video Settings**, а затем **OSD Settings**.



Рисунок 16.3 - Окно OSD Settings (Настройки экранного меню)

Описание настроек.

Title (Название): установка названия видеоканала, которое отображается в нижнем левом углу окна **Просмотра в реальном времени**. Максимально допустимое количество символов - 32. Можно перемещать по горизонтали и вертикали.

Color (Цвет шрифта): выбор цвета шрифта. Для выбора доступны: white(белый), black(чёрный), yellow(жёлтый), red(красный), blue(синий).

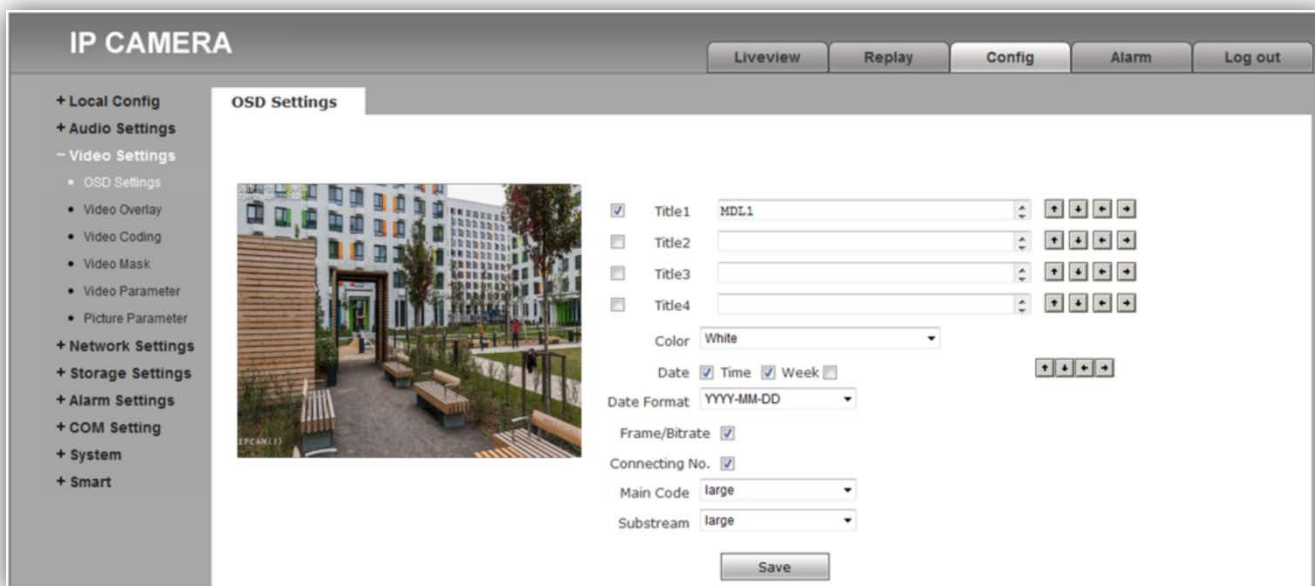
Date / Time / Week (Дата / Время / День недели): включение / выключение отображения даты, времени, дня недели в окне **Просмотра в реальном времени**. Для включения установите галочку. Можно перемещать по горизонтали и вертикали.

Date Format (Формат даты): выбор формата отображения даты. Доступны три варианта для выбора: YYYY-MM-DD(год-месяц-день), MM-DD-YYYY(месяц-день-год), DD-MM-YYYY(день-месяц-год).

Frame / Bitrate (Частота кадров / Битрейт): включение / выключение индикации на экране текущей частоты кадров и битрейта (скорости передачи данных). Для включения установите галочку.

Connecting No (Количество подключений): включение / выключение индикации на экране текущего числа пользователей, просматривающих видеопоток через браузер. Для включения установите галочку. Количество подключённых пользователей индицируется в скобках справа от названия видеоканала.

Для сохранения изменений нажмите кнопку **Save**.

– Video Coding (Настройки кодирования видео).

Для выполнения настроек кодирования видео нажмите **Video Settings**, а затем **Video Coding**.



Рисунок 16.4 - Окно Video Coding (Настройки кодирования видео)

На рисунке показаны настройки по умолчанию.

Описание настроек.

Coding Level (Профили кодирования): выбор профиля кодирования. Доступные профили: Baseline, Main profile, High profile.

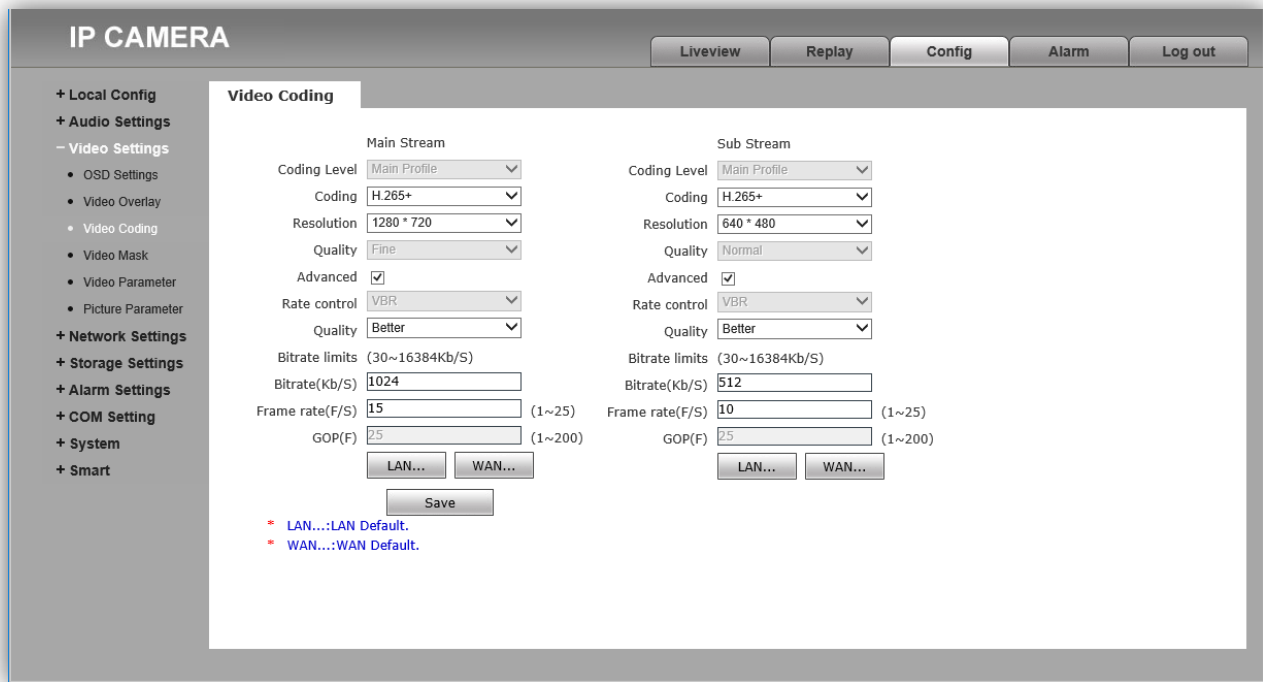
Coding (Тип кодирования): выбор типа кодирования. Доступные типы кодирования: MJPEG, H.264, H.265, H.265+.

Resolution (Разрешение): выбор разрешения видеопотоков.

- Для основного потока доступны значения: 1920x1080, 1280x720.
- Для дополнительного потока доступны значения: 704x576, 640x480, 640x352, 320x240.

Quality (Качество): данная настройка устанавливает качество видеопотока. Для выбора доступны: Fine(отличное качество), Normal(нормальное качество), Basic(стандартное качество). В случае установки типа кодирования H.265+ данная настройка неактивна.

Advanced (Расширенные настройки): данная опция включает / выключает возможность выполнить более детальные настройки параметров качества видеопотока, а также настройки битрейта. Для включения установите галочку. После включения данной опции возможно изменить настройки, указанные ниже.

Rate control (Управление битрейтом): Выбор режима постоянного (CBR) или переменного (VBR) битрейта. При выборе VBR, битрейт изменяется в зависимости от сцены наблюдения, при этом приоритетным является качество изображения. При выборе CBR, качество изображения не является приоритетным, а битрейт остается постоянным в пределах заданного значения, учитывая отклонение (Bitrate fluctuate), которое также можно установить. Для задания отклонения, существуют варианты: +-10%, +-20%, +-30%, +-40%, +-50%, а также режим автоматической подстройки.

Примечание. Установка доступна, если установлена галочка **Advanced**.

Quality (Качество): данная настройка устанавливает качество видеопотока. Для выбора доступны: Best (наилучшее качество), Better (лучшее качество), Good (хорошее качество), Bad (низкое качество), Worse (худшее качество), Worst (наихудшее качество).

Примечание. Установка доступна, если установлена галочка **Advanced**.

Bitrate (Битрейт): данная настройка позволяет установить скорость передачи данных, допустимый диапазон от 30 до 16384 Кб/с.

Примечание. Установка доступна, если установлена галочка **Advanced**.

Frame rate (Частота кадров): данная настройка позволяет установить частоту кадров видеопотока.
Примечание. Установка доступна, если установлена галочка **Advanced**.

GOP(F) (Интервал опорного кадра): данная настройка позволяет установить интервал следования опорного кадра. Уменьшение значения интервала следования опорного кадра улучшает качество изображения, однако увеличивает битрейт.

Примечание. Установка доступна, если установлена галочка **Advanced**.

LAN..., WAN... (): кнопки устанавливают рекомендуемые настройки кодирования видео при подключении к IP-камере из локальной сети (LAN) или из глобальной сети Интернет (WAN).

Примечание. Кнопки активны, если установлена галочка **Advanced**.

Для сохранения изменений нажмите кнопку **Save**.

– **Privacy mask (Настройка маски приватности).**

Для настройки маски приватности нажмите **Video Settings**, а затем **Video Mask**.



Рисунок 16.5 - Окно Privacy mask (Настройки маски приватности)

Описание настроек.

Enable Mask (Включение маски приватности): включение / выключение возможности установки маски приватности на изображении. Для включения установите галочку.

Mask area set (Установки области маскирования): данная кнопка позволяет установить зону маскирования. Возможно установить до четырёх зон маскирования. Для установки зоны следует нажать левую кнопку мыши в выбранной части изображения и растянуть область до необходимого размера, передвигая курсор.

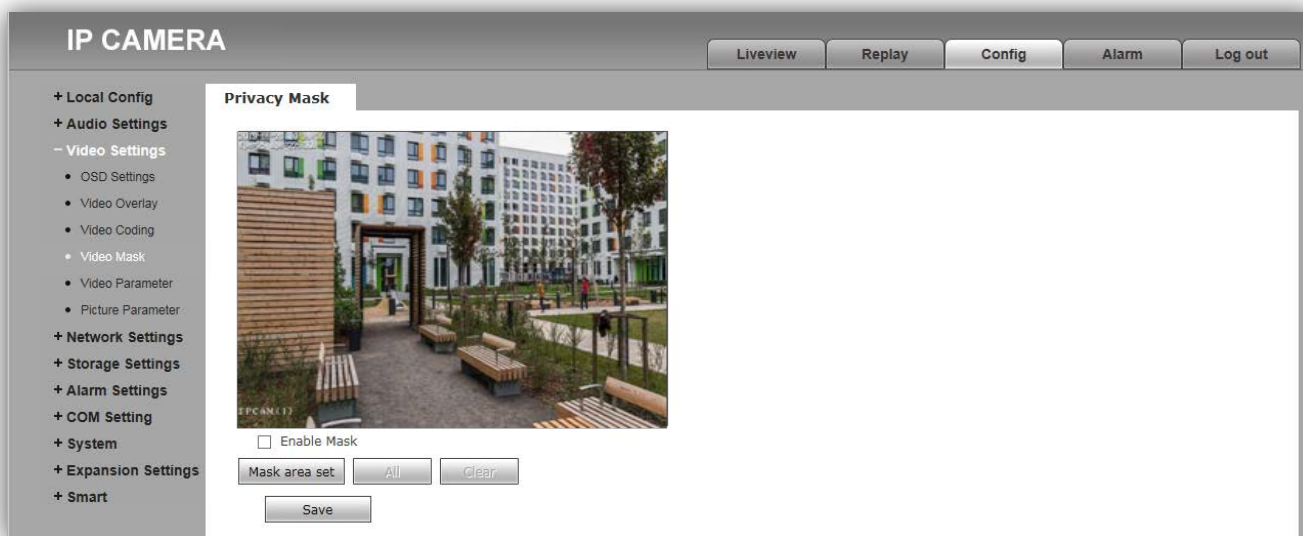
All (Все): данная кнопка позволяет установить маску приватности поверх всего видеоизображения.

Clear (Очистить): данная кнопка позволяет удалить все установленные маски приватности.

Для сохранения изменений нажмите кнопку **Save**.

– **Video Parameter (Параметры изображения).**

Для изменения параметров изображения нажмите **Video Settings**, а затем **Video Parameter**. Окно **Параметры изображения** содержит 4 вкладки: **Images (Изображение)**, **Basic (Базовые настройки)**, **IR (Инфракрасная подсветка)**, **Advanced (Расширенные настройки)**. Описание вкладок приведено далее в настоящей Инструкции.

Вкладка Изображение (Images)

Для активации нажмите вкладку **Images**.



Рисунок 16.6 - Окно Параметры изображения (вкладка Images (Изображение))

Описание настроек.

Во вкладке **Images** возможна настройка следующих параметров: **Bri.** (Яркость), **Con.** (Контраст), **Hue** (Оттенок), **Sat.** (Насыщенность), **Sharpness** (Резкость), **Gamma** (Гамма-Коррекция), **BLC** (Компенсация встречной засветки). Изменение перечисленных параметров производится перемещением соответствующих движков. При нажатии на пиктограмму параметра устанавливается значение по умолчанию.

Image (Изображение): должна быть выбрана опция **True Color (Правильный цвет)**.

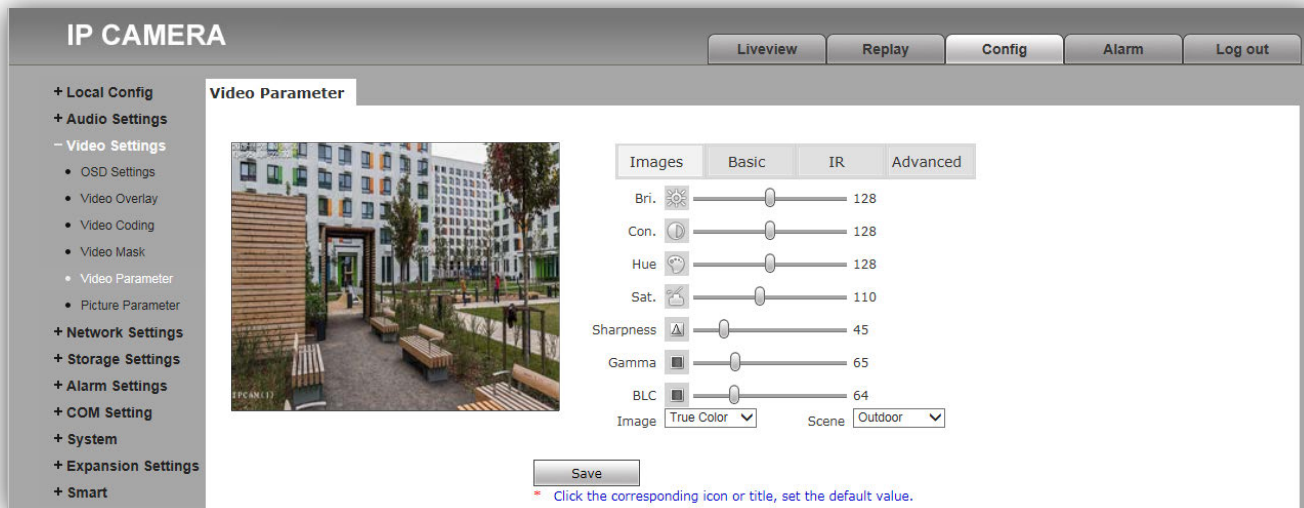
Scene (Сцена): должна быть выбрана опция **Outdoor (Снаружи помещения)**.

Для сохранения изменений нажмите кнопку **Save**.

Вкладка Базовые настройки (Basic)

Для активации нажмите вкладку **Basic**.



Рисунок 16.7 - Окно Параметры изображения (вкладка Basic (Базовые настройки))

Описание настроек.

Mirror (Зеркальное отражение): включение / выключение режима зеркального отображения изображения по горизонтали. Для включения выберите опцию **Open**, для выключения – **Close**.

Flip (Переворот): включение / выключение режима перевёрнутого отображения изображения по вертикали. Для включения выберите опцию **Open**, для выключения – **Close**.

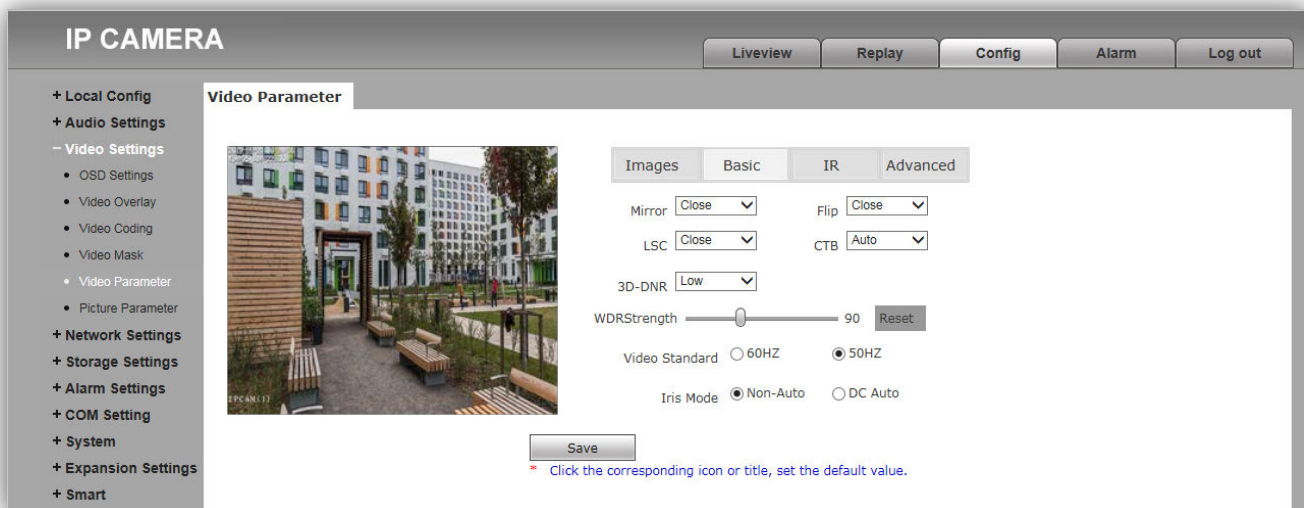
LSC (Компенсация затенения): включение / выключение режима компенсации затенения объектива. Позволяет увеличивать яркость в углах изображения. Для включения выберите опцию **Open**, для выключения – **Close**.

CTB (Цветное или чёрно-белое изображение): **Auto, Color, B and W**. Возможно принудительное включение режима цветного изображения (опция **Color**), чёрно-белого изображения (опция **B and W**) или автоматическое переключение IP-камеры в режим чёрно-белого изображения при низкой освещённости (опция **Auto**) (режим День / Ночь).

3D-DNR (Шумоподавление): установка уровня шумоподавления в тёмное время суток. Доступны опции: **Close** (шумоподавление выключено), **Low** (низкий уровень шумоподавления), **Normal** (стандартный уровень шумоподавления), **High** (высокий уровень шумоподавления).

WDRStrength (Широкий динамический диапазон): технология, позволяющая получать высокое качество изображения при любом перепаде уровней освещённости. Изменение значения параметра производится перемещением движка.

Video Standard (Видеостандарт): выберите опцию **50 Hz**.

Iris Mode (Диафрагма): выберите опцию **Non-Auto**.

Для сохранения изменений нажмите кнопку **Save**.

Вкладка Инфракрасная подсветка (IR)

Для активации нажмите вкладку **IR**.



Рисунок 16.8 - Окно Параметры изображения (вкладка IR (Инфракрасная подсветка))

Описание настроек.

IR mode (Способ активации инфракрасной подсветки): выберите опцию **Video Detection**. При выборе данной опции сенсор IP-камеры детектирует уровень освещённости, и IP-камера автоматически переключается в режим чёрно-белого изображения в тёмное время суток (режим День / Ночь).

Sensitivity (Чувствительность): данная настройка позволяет регулировать чувствительность IP-камеры к освещению, и соответственно изменять порог переключения в режиме День / Ночь. Изменение значения параметра производится перемещением движка.

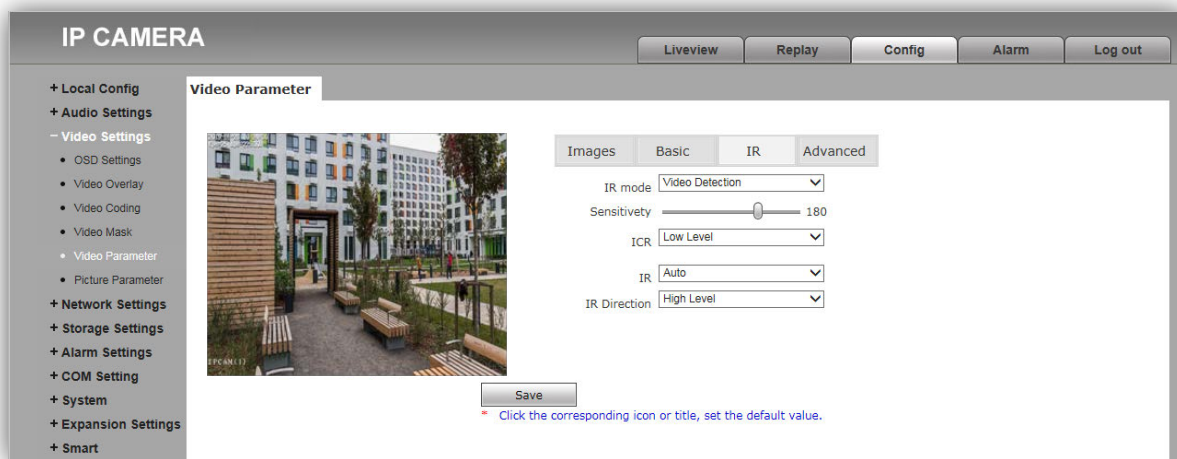
Для параметров **ICR, IR, IR Direction** должны быть выбраны опции: **ICR – Low Level, IR – Auto, IR Direction – High Level**.

Для сохранения изменений нажмите кнопку **Save**.

Вкладка Advanced (Расширенные настройки)

Для активации нажмите вкладку **Advanced**.



Рисунок 16.9 - Окно Параметры изображения (вкладка Advanced (Расширенные настройки))

Описание настроек.

Rotation (Поворот изображения), доступны следующие опции:

Non-Rotation (Не поворачивать), **90°** (повернуть на 90°), **270°** (повернуть на 270°).

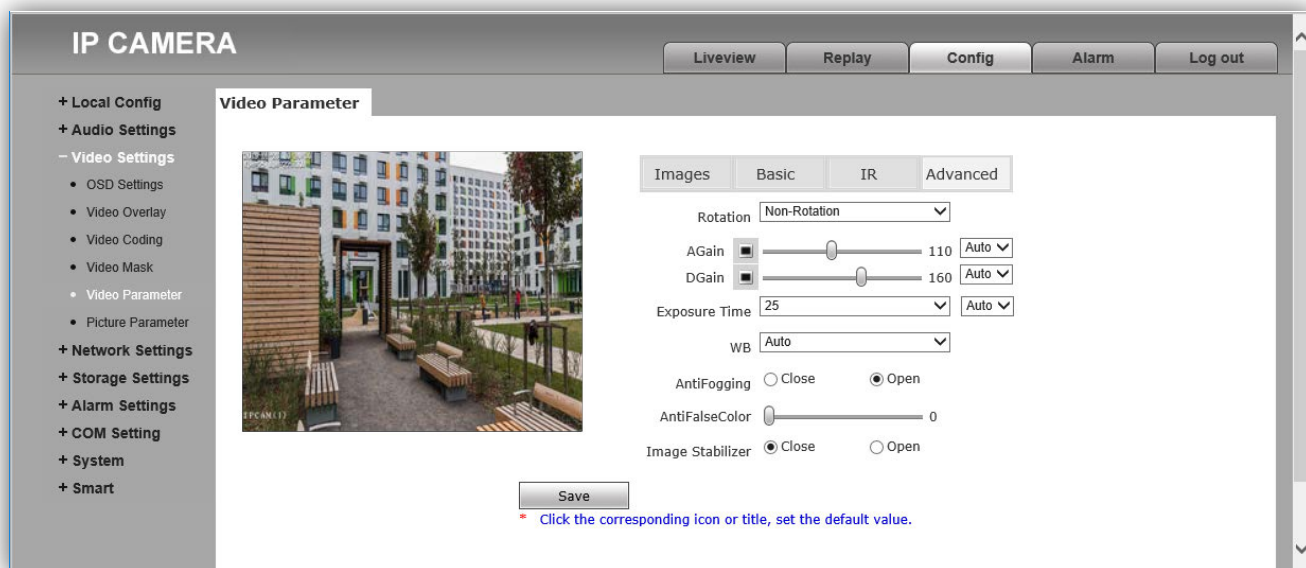
AGain и **DGain**: настройка автоматической регулировки усиления (AGC) в ручном **Manually** и автоматическом **Auto** режимах. Данные настройки позволяют повысить уровень яркости изображения в условиях недостаточной освещенности. В случае выбора опции **Manually** изменение значения параметра производится перемещением соответствующего движка. Рекомендуется выбрать опцию **Auto**.

Exposure Time (Время экспозиции): настройка позволяет менять время экспозиции вручную **Manually** и автоматически **Auto**. В случае выбора опции **Manually** значение времени экспозиции выбирается из выпадающего списка. Рекомендуется выбрать опцию **Auto**.

WB (Баланс белого): настройка позволяет подстраивать баланс белого как в автоматически **Auto**, так и вручную **Manually**. В случае выбора опции **Manually** баланс белого регулируется тремя движками: **WB Red** (красный), **WB Green** (зелёный), **WB Blue** (синий).

AntiFogging (Антитуман): данная настройка позволяет добиться улучшения различимости объектов в условиях тумана. Выберите опцию **Open** для включения, опцию **Close** для выключения настройки.

AntiFalseColor (Коррекция цвета): данная настройка позволяет добиться оптимальной цветопередачи изображения путем корректировки оттенков. Изменение значения настройки производится перемещением движка.

Image Stabilizer (Стабилизация изображения): данная опция позволяет уменьшить эффект дрожания изображения, в случае если блок вызова закреплён на конструкции подверженной незначительным колебаниям. Стабилизация включена, если выбрана опция **Open** и выключена, если выбрана опция **Close**.

Для сохранения изменений нажмите кнопку **Save**.

16.4 Network Settings (Настройки сети).

– Basic (Основные установки)

Нажмите **Network Settings**, а затем **Basic**.



Рисунок 16.10 - Окно Basic (Основные установки)

Описание установок.

Data port (Порт данных): установка номера порта данных. Значение по умолчанию – **5000**.

Web port (Порт веб-интерфейса): установка номера порта для доступа через веб-интерфейс. Значение по умолчанию – **80**.

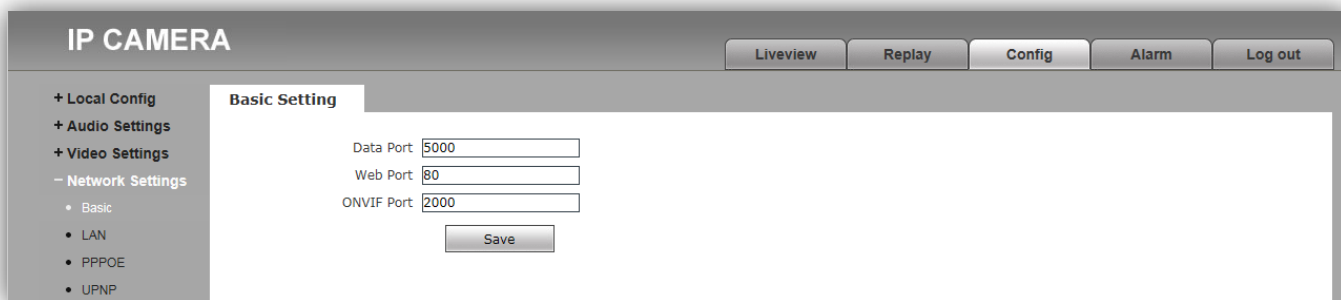
ONVIF Port (ONVIF-порт): установка номера порта для работы с протоколом ONVIF. Значение по умолчанию – **2000**.

Примечание. Номера указанных портов изменять не рекомендуется.

Для сохранения изменений нажмите кнопку **Save**.

– Установки подключения к локальной сети (LAN).

Нажмите **Network Settings**, а затем **LAN**.



Рисунок 16.11 - Окно Установки подключения к локальной сети (LAN)

Описание установок.

DHCP Enable (Разрешение DHCP): включение / выключение функции DHCP, которая обеспечивает получение автоматических настроек сети от DHCP-сервера. Для включения установите галочку.

IP Version (Версия IP протокола): выберите IPV4

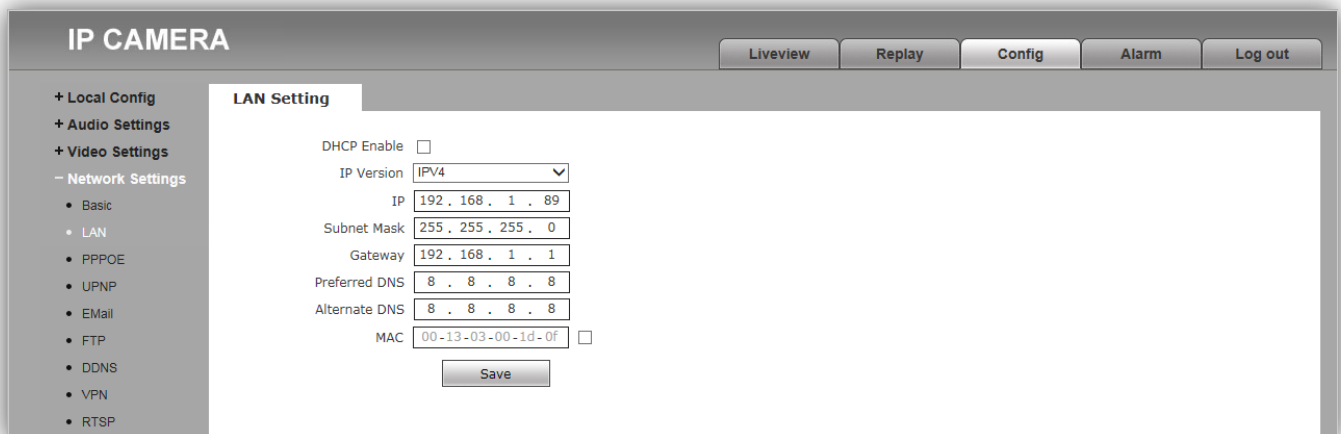
IP (IP-адрес): установка IP-адреса. Доступна при выключенной установке **DHCP Enable**.

Subnet Mask (Маска подсети): установка маски подсети. Доступна при выключенном **DHCP Enable**. По умолчанию используется значение 255.255.255.0 (данный параметр изменять не рекомендуется).

Gateway (Шлюз (Основной шлюз)): установка IP-адреса основного шлюза. Доступна при выключенном DHCP Enable.

Preferred DNS (Предпочитаемый DNS): установка IP-адреса предпочитаемого DNS-сервера.

Alternate DNS (Альтернативный DNS): установка IP-адреса альтернативного DNS-сервера.

MAC (MAC-адрес): физический (MAC) адрес IP-камеры. Для смены MAC, установите галочку в чекбоксе справа от окна с MAC-адресом. Смена MAC-адреса не рекомендуется.

Для сохранения изменений нажмите кнопку **Save**.

Внимание! Для удалённого доступа к IP-камере блока вызова из глобальной сети Интернет необходимо приобрести у провайдера статический публичный IP-адрес.

- Подключение к IP-камере из сети Интернет без использования маршрутизатора.

В случае подключения сетевого кабеля провайдера непосредственно к блоку вызова (без маршрутизатора), в **Окне Установки подключения к локальной сети** следует установить галочку **DHCP Enable (Разрешение DHCP)** или вручную ввести настройки сети (выделенный провайдером статический IP-адрес, маску подсети и шлюз). Тогда, для доступа к IP-камере из сети Интернет в адресной строке браузера вводится запрос:

http://<статический публичный IP-адрес>.

- Подключение к IP-камере из сети Интернет через маршрутизатор.

Для подключения к IP-камере из сети Интернет через маршрутизатор необходимо:

- приобрести у провайдера выделенный статический IP-адрес («внешний» IP-адрес маршрутизатора);
- выполнить перенаправление портов IP-камеры на внешние порты маршрутизатора.

Возможны два способа перенаправления портов: первый способ – ручная установка параметров перенаправления портов в маршрутизаторе, второй способ – использование технологии **UPnP**.

Первый способ. Для ручной установки параметров перенаправления портов следует:

- в настройках маршрутизатора выполнить перенаправление портов IP-камеры (**Data port (Порт данных)** и **Web port (Порт веб-интерфейса)**) на внешние порты маршрутизатора;
- установить галочку **DHCP Enable (Разрешение DHCP)** в установках подключения к локальной сети IP-камеры.

Например, в настройках маршрутизатора, перенаправить внешний порт **8787** маршрутизатора на порт **80 (Порт веб-интерфейса)** IP-камеры, а внешний порт **5000** маршрутизатора на внутренний порт **5000 (Порт данных)** IP-камеры.

Примечания.

1. Номер внешнего порта маршрутизатора должен быть из диапазона разрешённых и не занятых номеров.
2. В случае изменения номера **Порта Данных** IP-камеры, перенаправление необходимо выполнить на внешний порт маршрутизатора с тем же номером.
3. Процедура перенаправления портов в маршрутизаторе приводится в инструкции соответствующего маршрутизатора.

Тогда, для доступа к IP-камере из сети Интернет в адресной строке браузера вводится запрос:

*http://<статический публичный IP-адрес>:<указанный при настройках переадресации внешний порт>, в данном примере внешний порт – **8787**.*

– **Настройка UPnP (второй способ перенаправления портов).**

Данная настройка актуальна, если IP-камера подключена к маршрутизатору, поддерживающему технологию **UPnP**, а также имеющему статический публичный IP-адрес. Настройка **UPnP** маршрутизатора приводится в прилагаемой к маршрутизатору инструкции.

Нажмите **Network Settings**, а затем **UPNP**.



Рисунок 16.12 - Окно Настройки UPnP

Описание установок.

Enable (Разрешение UPnP): включение / выключение функции **UPnP**. При включенной в IP-камере и маршрутизаторе функции **UPnP**, выполняется автоматическое перенаправление портов. Для включения функции **UPnP** установите галочку.

Network card (Сетевая карта): выбор проводного (Lineate) или беспроводного (WiFi) соединения с маршрутизатором.

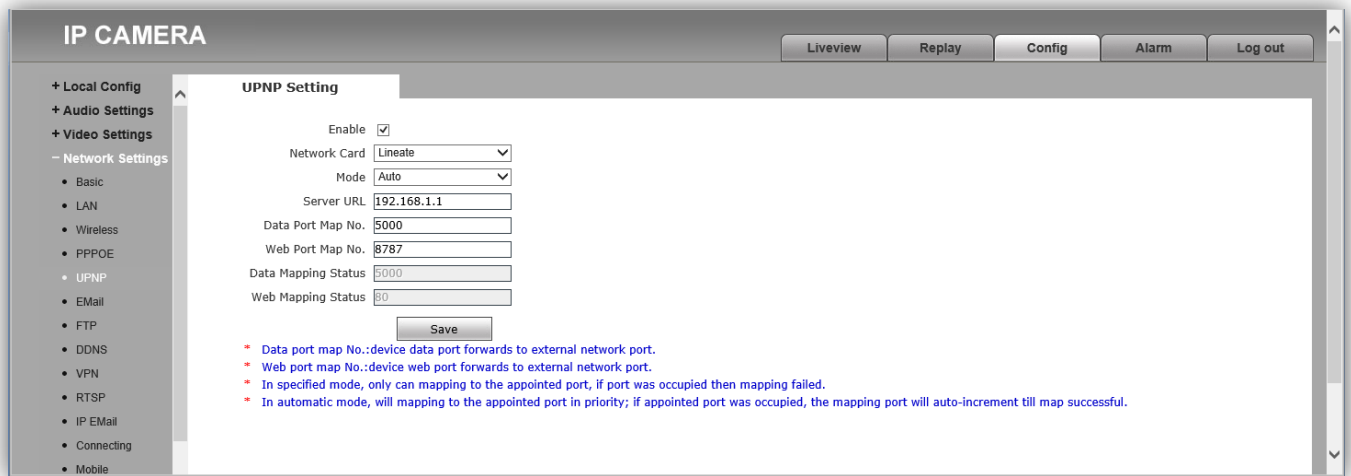
Mode (Режим): доступны опции **Designate (Назначенный)** или **Auto (Автоматический)**.

Server URL (Сервер URL): введите локальный IP-адрес маршрутизатора.

Data Port Map No (Номер Порта данных): индикация номера **Порта данных**, установленного в **Network Settings → Basic**.

Web Port Map No (Номер Порта веб-интерфейса): индикация номера **Порта веб-интерфейса**, установленного в **Network Settings → Basic**. Так как Порты Веб-интерфейса маршрутизатора и IP-камеры имеют одинаковый номер по умолчанию – **80**, то для корректной работы необходимо изменить номер Порт веб-интерфейса IP-камеры в **Network Settings → Basic**, например, на **8787**.

Тогда, для доступа к IP-камере из сети Интернет в адресной строке браузера вводится запрос: *http://<статический публичный IP-адрес>:<назначенный номер порта веб-интерфейса>*, в данном примере внешний порт – **8787**. Для доступа к IP-камере из локальной сети в адресной строке браузера вводится запрос: *http://<локальный IP-адрес>:<назначенный номер порта веб-интерфейса>*.

Для сохранения изменений нажмите кнопку **Save**.

– Настройки FTP

Данный пункт позволяет установить настройки для использования опции отправки видеороликов и кадров на FTP-сервер. Возможно установить два адреса FTP-сервера: основной и дополнительный. В случае, если основной адрес недоступен, для отправки файлов будет использован дополнительный.

Нажмите **Network Settings**, а затем **FTP**.



Рисунок 16.13 - Окно Настройки FTP

Описание установок.

Server URL (Адрес сервера): введите IP-адрес FTP-сервера.

Server Port (Порт сервера): введите порт FTP-сервера.

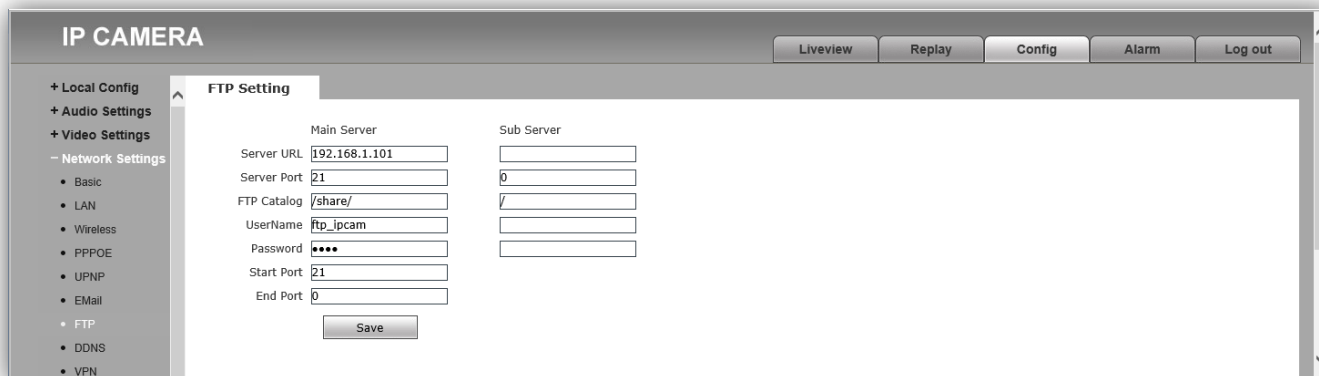
FTP Catalog (Каталог на FTP): укажите папку на FTP-сервере, в которую необходимо записывать файлы. Если указанная папка не существует, то она будет автоматически создана в корневом каталоге FTP-сервера.

UserName (Имя пользователя): введите имя пользователя для доступа к FTP-серверу.

Password (Пароль): введите пароль для доступа к FTP-серверу.

Для сохранения изменений нажмите кнопку **Save**.

– Настройки DDNS

Данный пункт предназначен для настройки сервиса DDNS. Сервис DDNS предоставляет возможность сделать IP-камеру доступной из сети Интернет, даже если провайдер предоставил только динамический (изменяющийся) IP-адрес.

Текущий IP-адрес будет автоматически сопоставляться с определенным доменным именем, к которому можно обратиться из сети Интернет.

Нажмите **Network Settings**, а затем **DDNS**.



Рисунок 16.14 - Окно Настройки DDNS

Описание установок.

Enable (Разрешить): включить / выключить функцию DDNS.

Service provider (Провайдер): выбор провайдера услуги DDNS.

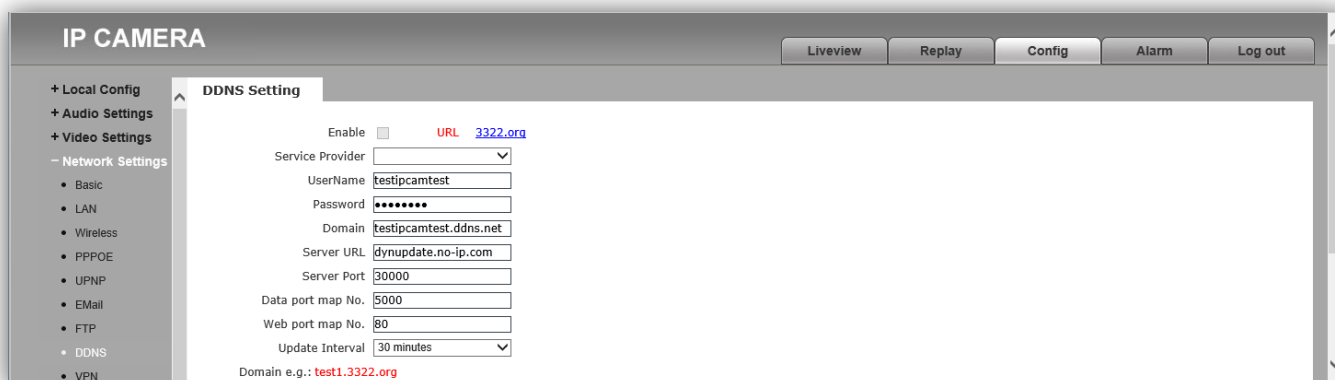
UserName (Имя пользователя): введите имя пользователя, полученное при регистрации на сайте провайдера DDNS.

Password (Пароль): введите пароль, полученный при регистрации на сайте провайдера DDNS.

Domain (Доменное имя): введите доменное имя, полученное при регистрации.

Server URL (Адрес сервера): введите адрес сервера DDNS.

Server port (Порт сервера): введите порт сервера DDNS. Значение по умолчанию: **30000** (данное значение изменять не рекомендуется).

Data port map No (Порт данных): индикация Порта данных.

Web port map No (Порт веб-интерфейса): индикация Порта веб-интерфейса.

Update interval (Интервал обновления): выберите периодичность, с которой IP-камера после изменения IP-адреса будет инициировать обновление значения IP-адреса на DDNS-сервере.

Для сохранения изменений нажмите кнопку **Save**.

– Настройки RTSP

Нажмите **Network Settings**, а затем **RTSP**.



Рисунок 16.15 - Окно Настройки RTSP

Описание настроек.

Enable (Включение RTSP): включение / выключение RTSP-протокола. Если RTSP включён, тогда пользователь может получать аудио и видеопоток с IP-камеры в режиме реального времени через плееры, поддерживающие стандартный RTSP-протокол (например, VLC и др.). Для включения установите галочку.

Доступ к видеопотоку через сторонние RTSP-клиенты осуществляется при помощи команды `rtsp://<IP>:<PORT>/av<X>_<Y>`, где:

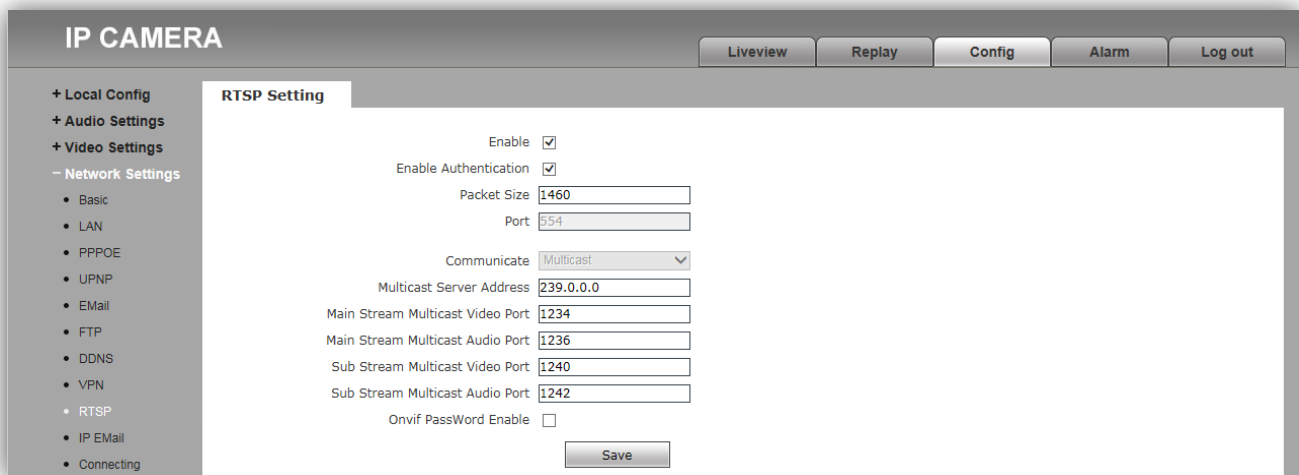
<IP> – IP-адрес телекамеры;

<PORT> – RTSP-порт IP-камеры (значение по умолчанию – **554**);

<X> – команда канала видеопотока. Нумерация каналов начинается с нуля. IP-камера имеет только один канал, поэтому необходимо указать **0**;

<Y> – команда профиля видеопотока: **0** – основной поток, **1** – дополнительный поток.

Enable Authentication (Включение проверки авторизации): включение / выключение функции запроса авторизации пользователя при подключении к видеопотоку IP-камеры по RTSP-протоколу. Для включения установите галочку.

При использовании авторизации команда для получения RTSP-потока имеет вид: **rtsp://<IP>:<PORT>/av<X>_<Y>&user=<USER>&password=<PASS>**, где <USER> – имя пользователя, <PASS> – пароль.

Packet Size (Размер пакета): установите необходимый размер пакета. Значение по умолчанию – **1460**.

Port (Порт): порт RTSP. Значение по умолчанию – **554**.

Для сохранения изменений нажмите кнопку **Save**.

16.5 Alarm Settings (Настройка – Тревога).

– Motion Detection (Детектор движения).

Данный пункт предназначен для настройки параметров детектора движения.

Нажмите **Alarm Settings**, а затем **Motion Detection**.



Рисунок 16.16 - Окно Motion Detection (Детектор движения)

Описание настроек.

Motion area set (Установка области детекции движения): нажмите данную кнопку для активации функции. Выделите область детекции движения. Для этого, нажмите левой кнопкой мыши на изображении и выделите область необходимого размера, передвигая указатель. Возможно установить до четырёх зон детекции.

All (Всё): нажмите кнопку для установки зоны детекции движения на всё поле изображения.

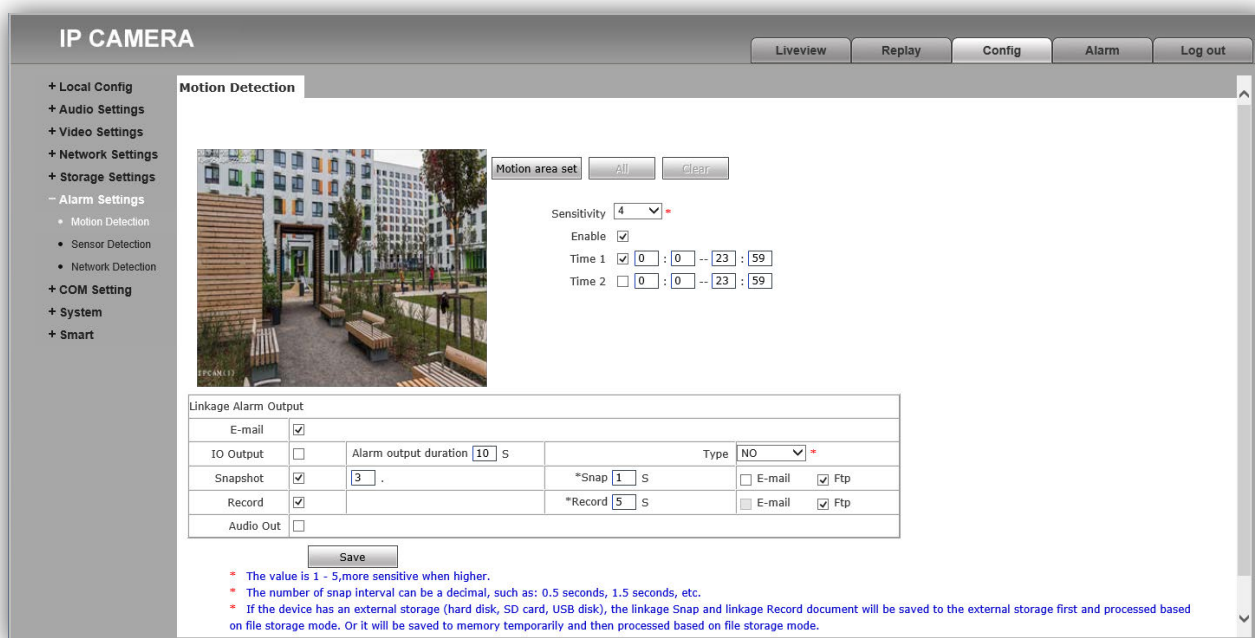
Clear (Очистить): нажмите кнопку для удаления всех зон детекции.

Sensitivity (Чувствительность): установка чувствительности срабатывания детектора движения. Доступно пять уровней: большее значение соответствует большей чувствительности.

Enable (Разрешить): включение / выключение функции детекции движения.

Time 1 (Время 1) и Time 2 (Время 2): установка 2-х временных интервалов работы детектора движения.

Snapshot (Кадр): установите галочку при необходимости записи кадров, в случае срабатывания детектора движения. Укажите количество записанных кадров в поле справа.

* **Snap:** укажите интервал записи кадров.

Record (Запись видеоролика): установите галочку при необходимости записи видеороликов, в случае срабатывания детектора движения.

***Record:** укажите длительность записи видеоролика.

FTP: установите галочку для отправки записанных кадров и видеороликов на FTP-сервер.

Для сохранения изменений нажмите кнопку **Save**.

16.6 System (Системные настройки).

– System Info (Информация).

Нажмите **System**, а затем **System Info**.



Рисунок 16.17 - Окно System Info (Информация)

Описание настроек.

Device name (Имя IP-камеры): изменение имени IP-камеры.

VO standart (Стандарт аналогового видеосигнала): установка стандарта аналогового видеосигнала CVBS. Должен быть установлен PAL.

Language (Язык веб-интерфейса): установка языка веб-интерфейса. Должен быть установлен English (Английский язык).

Device ID (ID IP-камеры): индикация идентификационного номера устройства.

Version (Версия прошивки): индикация текущей версии прошивки.

Web version (Версия прошивки веб-интерфейса): индикация текущей версии прошивки веб-интерфейса.

Для сохранения изменений нажмите кнопку **Save**.

– System Time (Системное время).

Нажмите **System**, а затем **System Time**.



Рисунок 16.18 - Окно System Time (Системное время)

Описание настроек.

Date (Дата): индикация текущих даты и времени. Дата и время устанавливаются автоматически, если выбраны опции **NTP Server (Сервер эталонного времени)** или **Synchronize with Local Computer (Синхронизация с компьютером)**. Дата и время могут быть установлены вручную, если выбрана опция **Set the Time Manually (Установка вручную)**.

Для сохранения изменений нажмите кнопку **Save**.

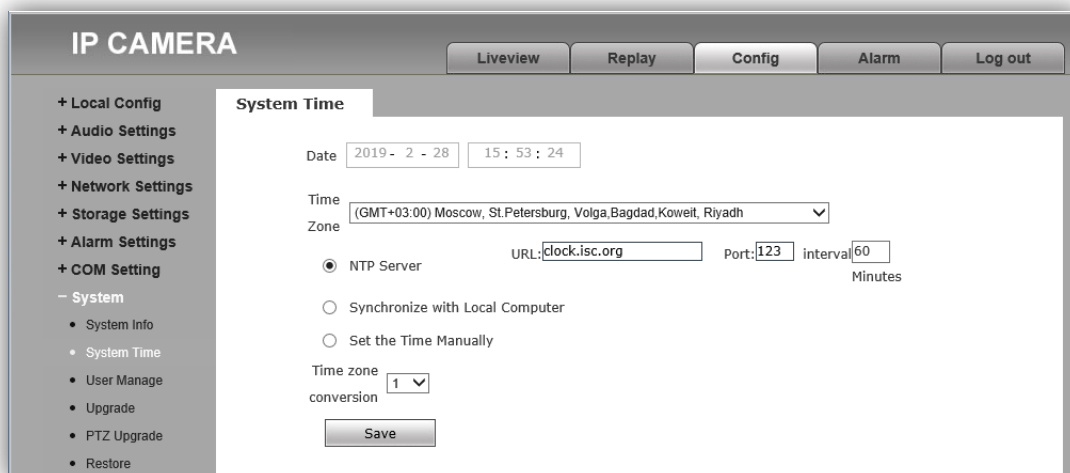
– Диспетчер пользователей (User Manage).

Нажмите **System**, а затем **User Manage**.



Рисунок 16.19 - Окно User Manage (Диспетчер пользователей)

Описание настроек.

Validate mode (Режим проверки): WEB.

Select user (Выбор пользователя): выбор пользователя. Есть три учетных записи: **Administrator**, **User1** и **User2**.

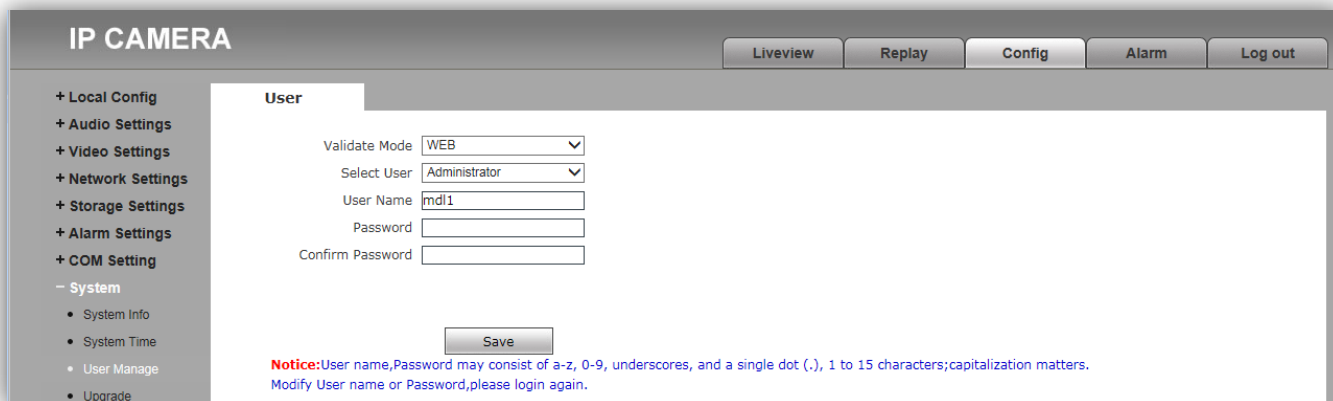
Учетная запись **Administrator** является основной и не имеет ограничений прав доступа. Имя пользователя / пароль по умолчанию - **admin / admin**.

Для пользователей **User1** и **User2** доступны только следующие вкладки: **Просмотр (Liveview)**, **Воспроизведение (Replay)** и **Локальные настройки (Local config)**. Для **User1** и **User2** недоступно изменение настроек параметров изображения и сетевых настроек.

Имя пользователя / пароль по умолчанию:

User1 - **user1 / user1**;

User2 – **user2 / user2**.

User name (Имя пользователя): индикация и изменение имени выбранного пользователя.

Password (Пароль): введите пароль для выбранного пользователя.

Confirm password (Подтверждение пароля): подтвердите пароль для выбранного пользователя.

Для сохранения изменений нажмите кнопку **Save**.

Примечание. В целях обеспечения безопасности и конфиденциальности рекомендуется использовать надежные пароли. Надёжный пароль должен содержать не менее 8 символов, включая буквы верхнего регистра, буквы нижнего регистра, цифры и специальные символы.

– **Restore (Восстановление).**



Рисунок 16.20 - Окно Restore (Восстановление)

Внимание! Не нажимайте кнопку **Restore factory settings**, иначе в IP-камере восстановятся заводские установки, в том числе и язык интерфейса, который изменится на китайский.

– **Restart (Перезагрузка).**

Нажмите **System**, а затем **Restart**.

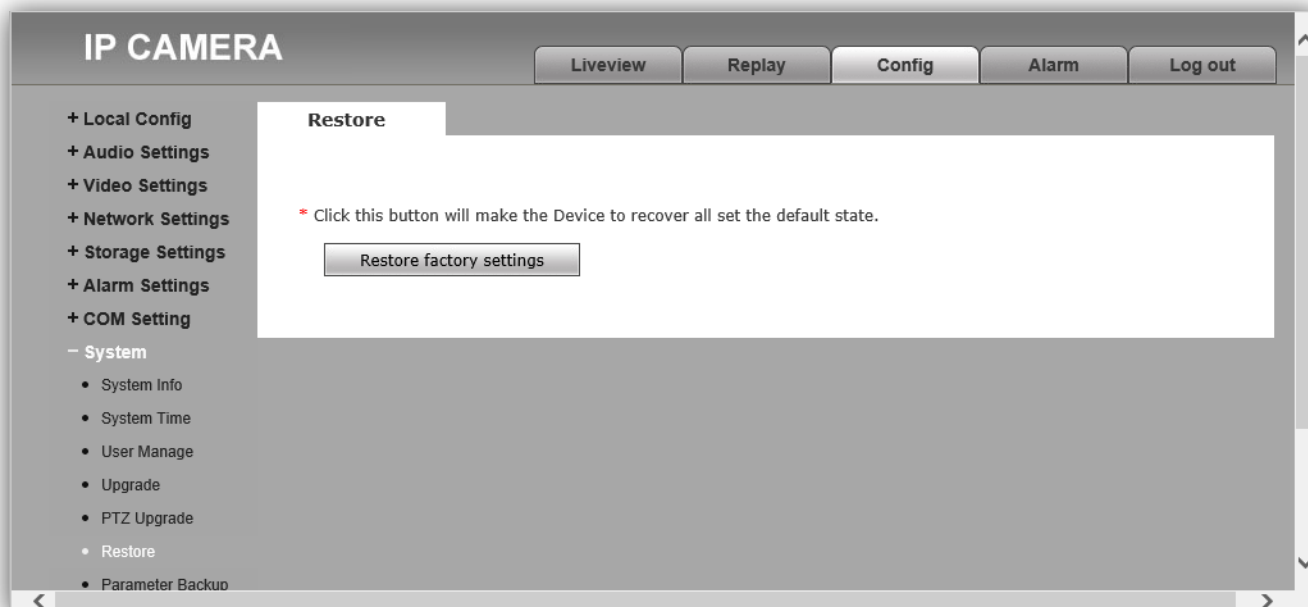

Рисунок 16.21 - Окно Reboot (Перезагрузка)

Restart system automatically (Автоматическая перезагрузка по расписанию): выбирается периодичность и время. Выбор производится из выпадающих списков. Список периодичности: **Never (Никогда), Daily (Ежедневно), Monday (Понедельник), Tuesday (Вторник), Wednesday (Среда), Thursday (Четверг), Friday (Пятница), Saturday (Суббота), Sunday (Воскресенье).**

Restart the system manually (Перезагрузка в ручном режиме): нажмите кнопку **Reboot** для перезагрузки IP-камеры.

– **System Log (Системный журнал).**

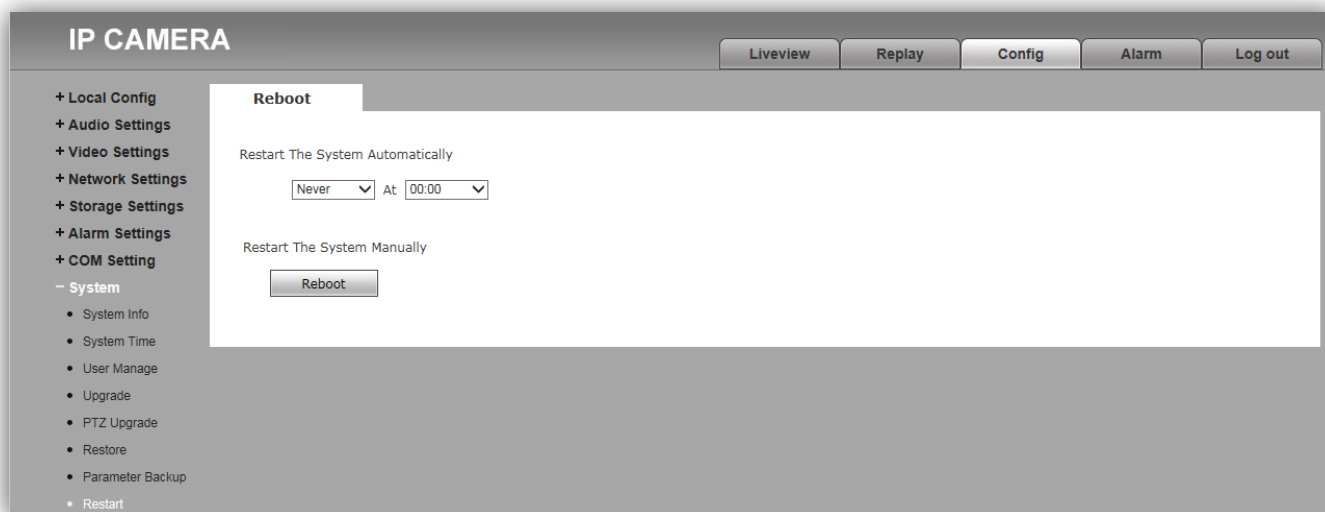
В системном журнале фиксируются произошедшие системные события. Системный журнал начинает заполняться автоматически после включения устройства.

Нажмите **System**, а затем **System Log**.



Рисунок 16.22 - Окно Log search (Поиск событий)

Описание настроек.

Date (Дата): выберите необходимый интервал для поиска событий.

Per Page (На страницу): укажите количество строк списка, выводимое на одной странице.

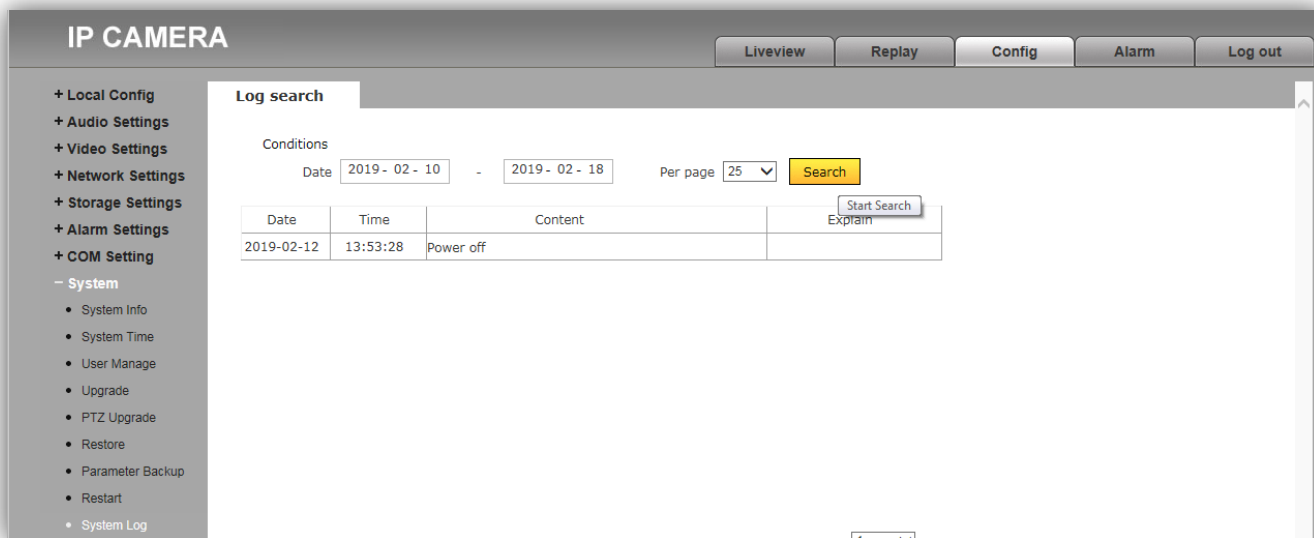
Нажмите кнопку **Search (Поиск)** для отображения зафиксированных событий.

17. ОБНОВЛЕНИЕ ПРОГРАММНОГО ОБЕСПЕЧЕНИЯ БЛОКА ВЫЗОВА

Выполнение настроек возможно двумя способами:

- непосредственно на объекте, с использованием компьютера, подключённого к блоку вызова через блок сопряжения CU-14;
- удалённо, через Интернет.

17.1 Обновление ПО блока вызова непосредственно на объекте.

Для обновления ПО блока вызова используется блок сопряжения **CU-14**, подключённый к блоку вызова и компьютеру, а также программа **VIZIT Firmware Update**. Архив программы (версия архива не ниже **v.101**) приведен в разделе **ПРОДУКЦИЯ** (на странице описания блока сопряжения **CU-14**) следующих интернет-ресурсов **VIZIT**: www.domofon.ru, www.domofon-vizit.ru, www.domofon-vizit.kiev.ua, /ru/

Файлы прошивки блока вызова также приведены в разделе **ПРОДУКЦИЯ** (на странице описания блока вызова) перечисленных интернет-ресурсов.

Внимание! При обновлении ПО, записанные в блок вызова МАСТЕР-ключи, PIN-код и ключи сервисного персонала не изменяются.

Для обновления ПО выполните действия, указанные ниже.

1. Войдите в настройку **43 Обновление ПО через CU-14**. Выполните действия, в соответствии с подсказками, индицируемыми на дисплее.
2. Выключите питание блока управления.
3. Отсоедините проводники **CUD**, **DSD** от соответствующих клемм блока управления. Провод **CUD** соедините с клеммой **TX** блока сопряжения, провод **DSD** соедините с клеммой **RX** блока сопряжения, как показано на схеме, приведенной на рисунке ниже.
4. Соедините клеммы **GND** блока управления и блока сопряжения.
5. Включите питание блока управления. Мигание светодиодов подсветки блока вызова сигнализирует о том, что блок вызова находится в режиме обновления ПО. Период мигания – **3 секунды**.
Внимание! Процедура перепрограммирования в соответствии с пунктом 7 должна быть запущена не позднее 10 минут с момента включения питания блока управления. Иначе, по истечении 10 минут блок вызова выходит из процедуры перепрограммирования в дежурный режим.
6. Подключите блок сопряжения к компьютеру кабелем USB.
7. Запустите программу **VIZIT Firmware Update**. Выберите COM-порт, нажмите кнопку **Соединиться**, выберите файл обновления и нажмите кнопку **Обновить прошивку**. Во время выполнения обновления мигают светодиоды подсветки. Период мигания – **1 секунда**. По окончании успешного обновления, в программе формируется соответствующее сообщение. Светодиоды подсветки мигают с периодом **2 секунды**.
8. Выключите питание блока управления после завершения обновления.
9. Отсоедините провода и кабель USB от блока сопряжения, соедините проводники **CUD**, **DSD** с соответствующими клеммами блока управления.



Рисунок 17.1 - Схема соединений блока вызова с блоком управления БУД-730 и блоком сопряжения CU-14

Примечание. В случае возникновения ошибки во время обновления ПО, программа формирует соответствующее сообщение. Светодиоды подсветки также индицируют ошибку – **2 коротких мигания с периодом 1 секунда**. В этом случае, выключите питание блока управления и проверьте соединение блока сопряжения с блоком вызова и компьютером. Вновь включите питание блока управления. 2 коротких мигания светодиодов подсветки с периодом 1 секунда сигнализируют о том, что блок вызова находится в режиме обновления ПО. Повторите пункты 7 – 9. Если светодиоды подсветки не мигают после включения питания, тогда выключите питание блока управления, одновременно нажмите кнопки **112** и **КОНСЕРЖ** блока вызова и включите блок управления. Мигание светодиодов подсветки сигнализирует о том, что блок вызова находится в режиме обновления ПО. Отпустите кнопки. Повторите пункты 7 – 9.

17.2 Удалённое обновление ПО блока вызова.

Удалённое обновление ПО производится через Ethernet-модуль VEM-701, подключённый к сети Интернет-провайдера (см. схемы соединений блока вызова с Ethernet-модулем VEM-701 в разделе **ПРИМЕРЫ СХЕМ СОЕДИНЕНИЙ**).

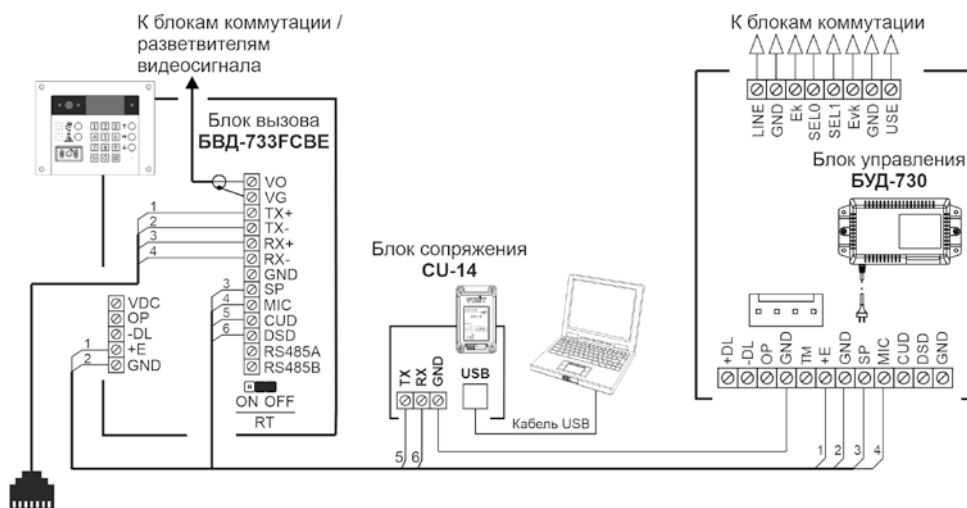
Примечание. Предварительно должна быть выполнена настройка сервера обновления ПО на странице настройки параметров работы веб-интерфейса Ethernet-модуля VEM-701 (см. раздел **ПОРЯДОК НАСТРОЙКИ МОДУЛЯ** в Инструкции по эксплуатации Ethernet-модуля VEM-701).

Внимание! Во время выполнения процедуры обновления ПО работа блока вызова блокируется. Замок входной двери открыт. На дисплее индицируется сообщение – **Обновление ПО**.

Для обновления ПО используется программа «**VEM_Update**». Версия программы должна быть не ниже **v.111**. Программа «**VEM_Update**» размещена в разделе **ПРОДУКЦИЯ** (на странице описания Ethernet-модуля VEM-701) следующих интернет-ресурсов VIZIT:

www.domofon.ru, www.domofon-vizit.ru, www.domofon-vizit.kiev.ua/ru/.

1. Запустите программу «**VEM_Update**».



Рисунок 17.2

2. В поле **Номер VEM701** введите номер Ethernet-модуля VEM-701, к которому подключён блок вызова. В поле **UDP порт сервера** введите номер, совпадающий с номером порта сервера обновления ПО, указанным в настройках параметров работы Ethernet-модуля VEM-701 (см. **Настройка сервера управления** в Инструкции по эксплуатации Ethernet-модуля VEM-701).

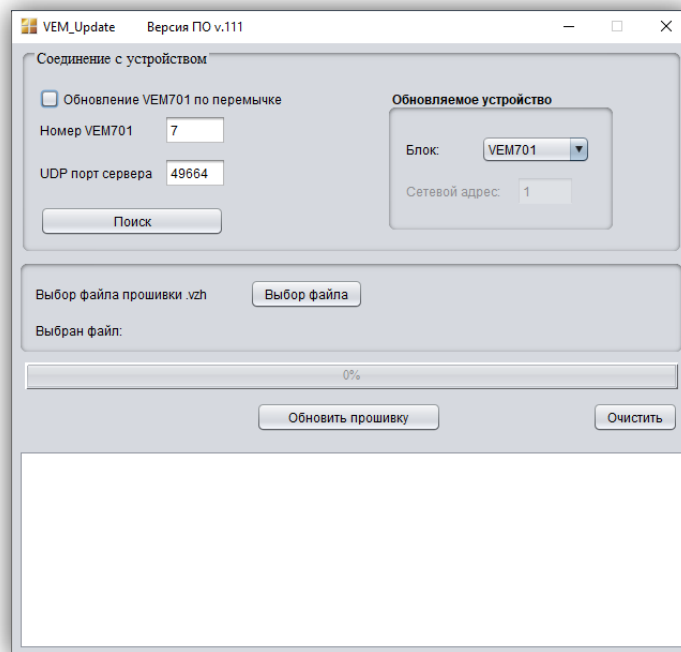
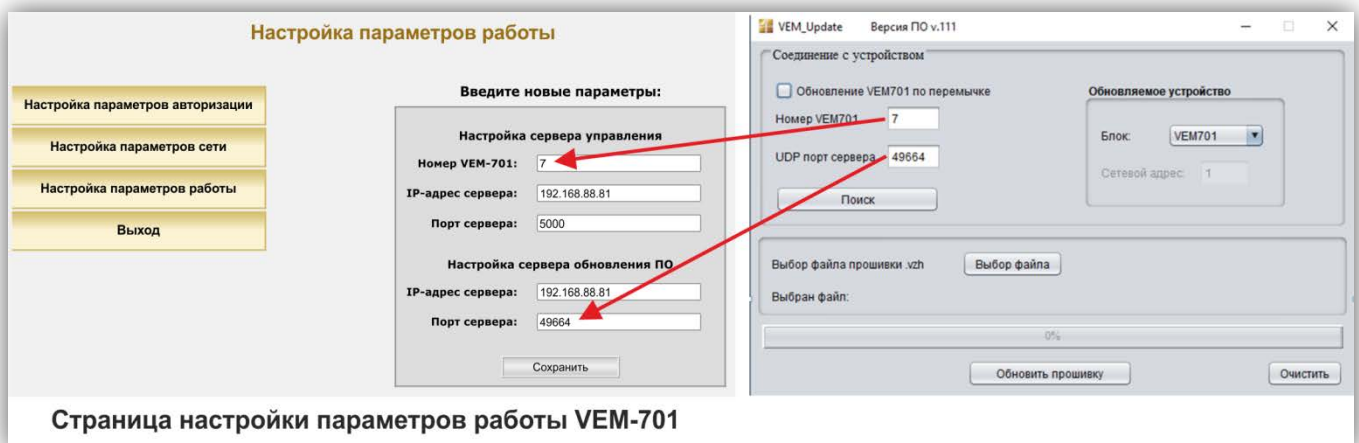

Страница настройки параметров работы VEM-701

Рисунок 17.3

3. Нажмите кнопку **Поиск**. Если Ethernet-модуль VEM-701 найден, тогда появляется соответствующее сообщение:



Рисунок 17.4

Примечания.

- Если Ethernet-модуль VEM-701 не найден, тогда проверьте правильность ввода номера модуля, номера **UDP порт сервера** и наличие Интернета. Повторно нажмите кнопку **Поиск**.
- Сообщение, показанное на рисунке ниже, сигнализирует о том, что номер порта, указанный в поле **UDP порт сервера** занят, т.е. какая-то из программ, установленных на компьютере уже использует этот порт.

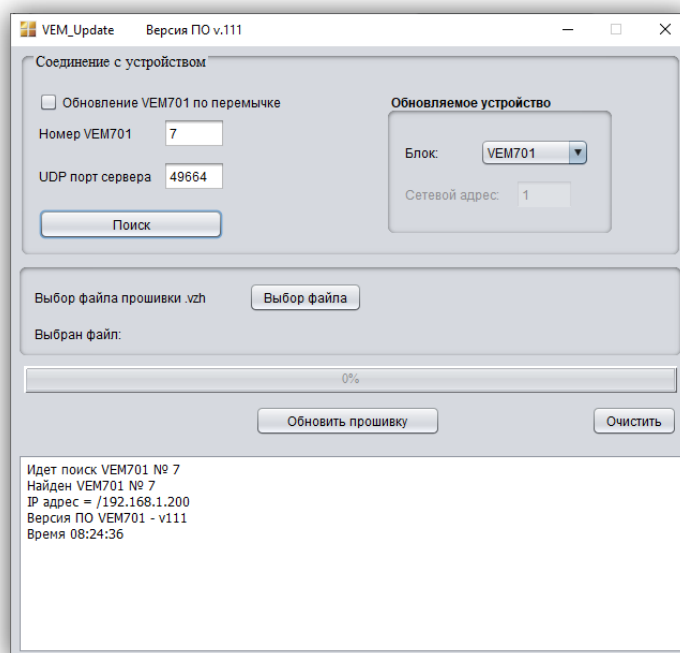

Рисунок 17.5

В этом случае, необходимо изменить номер порта сервера обновления ПО в настройках Ethernet-модуля VEM-701 и номер **UDP порт сервера** в программе «VEM_Update». Рекомендуется назначать номер порта из диапазона свободных, например, **48654 — 48999**, **49001 — 49150** или **49152—65535**. Повторите процедуру поиска.

4. В выпадающем окне **Блок** выберите модель блока – **БВД-740** и в поле **Сетевой адрес** укажите номер блока вызова в сети интерфейса RS-485.

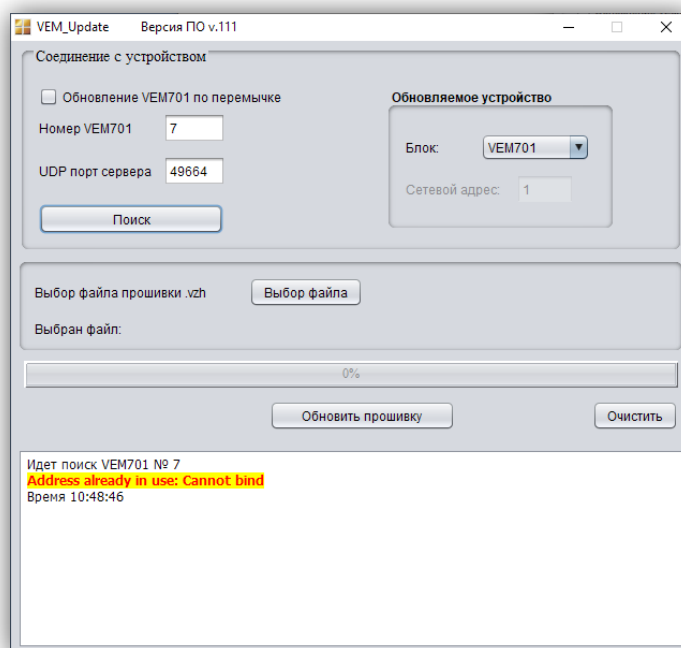

Рисунок 17.6

Примечание. Если блок вызова работает в составе системы «Ваш домофон ВИЗИТ», тогда номер блока вызова в сети интерфейса RS-485 должен находиться в диапазоне от 1 до 4.

5. Нажмите кнопку **Выбор файла**, выберите и откройте файл обновления. Формируется сообщение об успешном открытии файла.

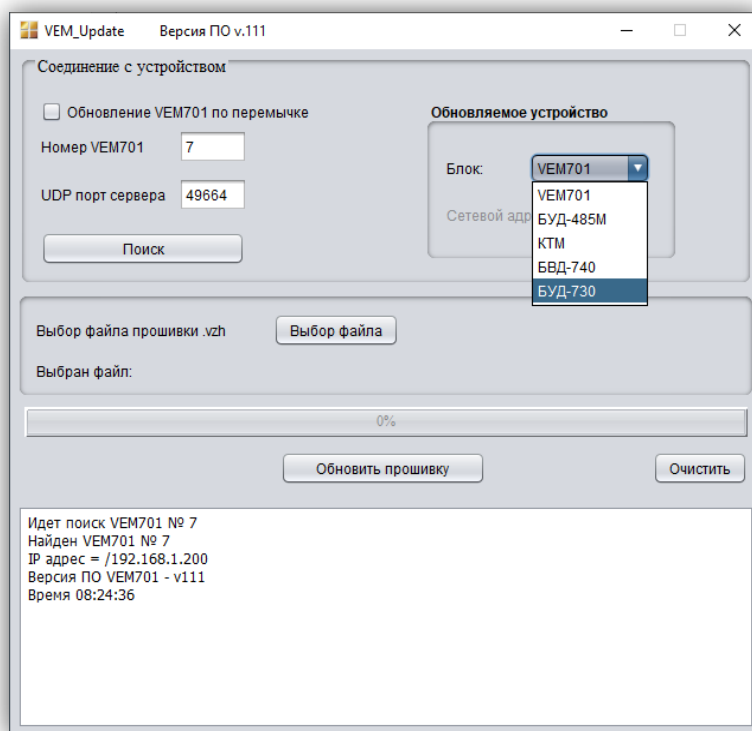

Рисунок 17.7

6. Нажмите кнопку **Обновить прошивку**. Запускается процедура обновления.

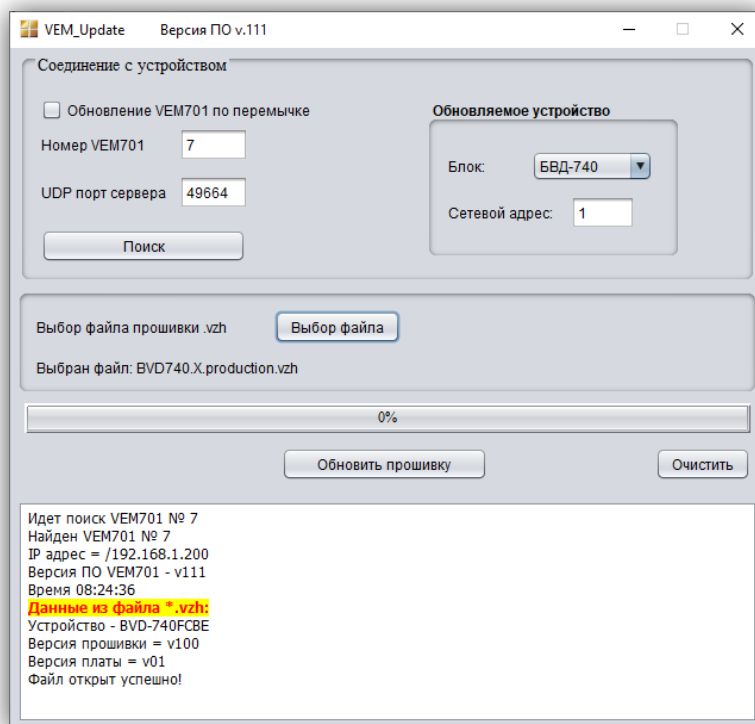

Рисунок 17.8

Примечание. Если обновление будет прервано (отсутствует соединение по Интернет, выключилось питание блока вызова и т.д.), тогда формируется соответствующее сообщение. После устранения причины сбоя, повторите процедуру с пункта 3.

7. По окончании программирования выводится сообщение об успешном окончании обновления.

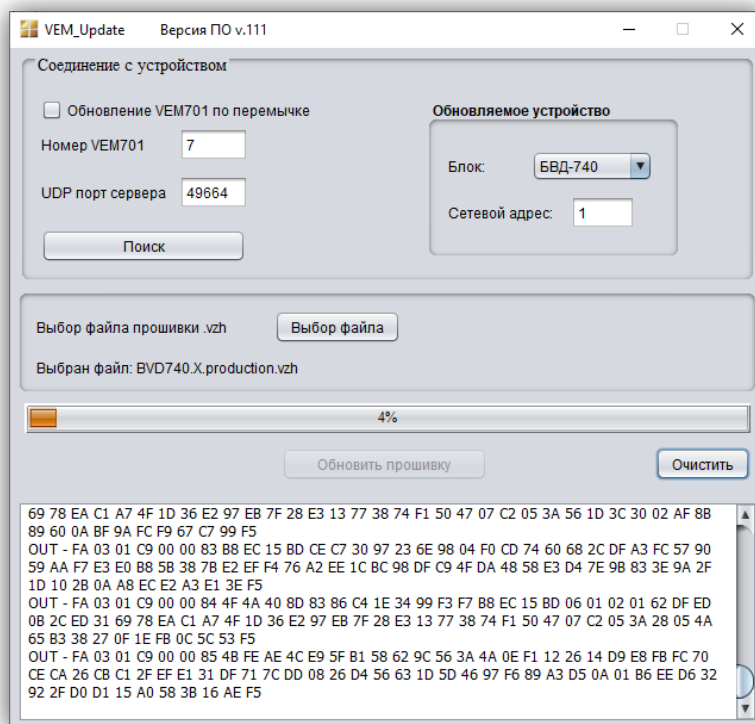

Рисунок 17.9

8. Закройте программу.

18. ПОРЯДОК РАБОТЫ

Порядок работы блока вызова в составе видеодомофона приведен в Инструкции по эксплуатации блока управления БУД-730.

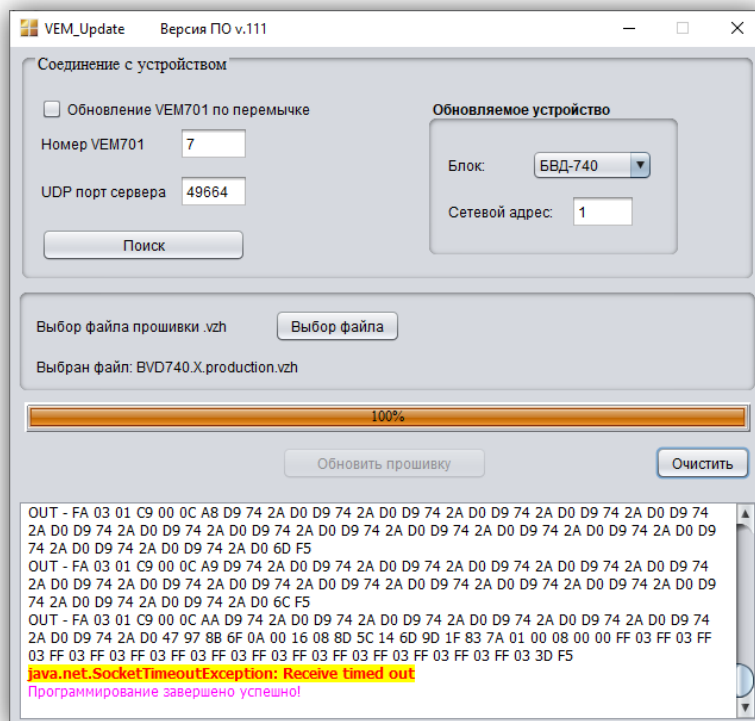
19. ТЕХНИЧЕСКИЕ ПАРАМЕТРЫ БЛОКА ВЫЗОВА

Максимальное количество абонентов:

- без использования блока коммутации БК-400 200
- с использованием блока коммутации БК-400 400

Максимальное количество индивидуальных кодов:

- без использования блока коммутации БК-400 200
- с использованием блока коммутации БК-400 400

Максимальное количество ключей 8000

Диапазон напряжение питания, В (от блока управления) 18...27

Потребляемая мощность, Вт, не более 5

Габаритные размеры блока, мм, не более:

- ширина 190
- высота 150
- глубина 46

Масса блока, кг, не более: 0,9

Параметры IP-камеры, установленной в блоке вызова, приведены в таблице ниже.

Параметры встроенной IP-камеры	
Сенсор	1 / 2.9 "Sony IMX323 CMOS sensor
Объектив	Board, f=3.6 мм
Угол обзора по диагонали	≥90°
Чувствительность	0.01 Люкс @ F1.2, 0 Люкс
Отношение сигнал / шум	≥50дБ (AGC OFF)
Стандарт сжатия видеосигнала	MJPEG, H.264, H.265, H.265+
Битрейт	32 Кб/с-16384 Кб/с, постоянный поток (CBR) и переменный поток (VBR)
Диапазон частоты кадров	1-25 кадров / секунда
Количество видеопотоков	2 (Основной и Дополнительный видеопотоки)
Разрешение для Основного потока	1920 * 1080, 1280 * 720
Разрешение для Дополнительного потока	704 * 576, 640 * 480, 640 * 352, 320 * 240
Сетевые протоколы	TCP / IP, UDP, RTP, RTSP, RTCP, HTTP, DNS, DDNS, DHCP, FTP, NTP, PPPOE, SMTP, UPNP.
ONVIF протокол	ONVIF2.4
Сетевой интерфейс	10 /100BASE-TX Ethernet
CVBS выход	Система цветности PAL, разрешение - 700 ТВЛ
Настройка изображения	Яркость, контраст, оттенок, насыщенность, резкость
Аудио входы, выходы	1 вход, 1 выход
Аудиосжатие	G.711 U, G.711 A, G.726
Тип аудио	Возможна двусторонняя связь
Качество аудио	Подавление акустического эха программно-аппаратными средствами блока вызова
Переключение День / Ночь	Есть
Дальность подсветки для телекамеры светодиодами белого свечения	До 1 метра
Дальность подсветки для телекамеры светодиодом инфракрасного свечения	До 10 метров

Условия эксплуатации:

Температура воздуха - от минус 40 до плюс 45 °С

Относительная влажность - до 98% при температуре 25 °С.