

КОМПЛЕКТ ВИДЕОДОМОФОНА CTV-DP4706AHD

ИНСТРУКЦИЯ ПО ЭКСПЛУАТАЦИИ



Перед началом установки оборудования
следует внимательно изучить данное руководство

СОДЕРЖАНИЕ

ВВЕДЕНИЕ	3
МЕРЫ ПРЕДОСТОРОЖНОСТИ	4
КОМПЛЕКТ ПОСТАВКИ ВИДЕОДОМОФОНА.....	5
КОНСТРУКЦИЯ И ОРГАНЫ УПРАВЛЕНИЯ МОНИТОРА СТV-M4706АНД.	6
Органы управления и индикация	6
Конструкция монитора	7
Назначение органов управления	8
КОНСТРУКЦИЯ И ОРГАНЫ УПРАВЛЕНИЯ ВЫЗЫВНОЙ ПАНЕЛИ СТV-D4005. 9	
ЭКСПЛУАТАЦИЯ ВИДЕОДОМОФОНА	10
Сигнал с вызывной панели и диалог с посетителем	10
Режим просмотра	12
Переадресация вызова на другой монитор.....	13
Внутренняя звуковая связь (режим интеркома).....	13
Видеонаблюдение (опция).....	14
ЭКРАННОЕ МЕНЮ. НАСТРОЙКИ МОНИТОРА.....	15
Регулировка параметров изображения	27
Назначение значков, доступных в режиме просмотра	27
ВНУТРЕННЯ Я ПАМЯТЬ. РАБОТА С ФОТО И ВИДЕО.....	29
ПРАВИЛА ХРАНЕНИЯ	30
ТЕХНИЧЕСКИЕ ХАРАКТЕРИСТИКИ ПАНЕЛИ СТV-D4005	30
ТЕХНИЧЕСКИЕ ХАРАКТЕРИСТИКИ МОНИТОРА СТV-D4005	31

ВВЕДЕНИЕ

Видеодомофон CTV-DP4706AHD состоит из монитора CTV-DP4706AHD и вызывной панели CTV-D4005. Он предназначен для организации контроля доступа и двусторонней аудио и видео связи с посетителем. Также видеодомофон (монитор) может быть использован как абонентское устройство в системе подъездного домофона.

Монитор CTV-DP4706AHD позволяет оператору осуществлять аудио и/или видео связь без физического контакта с лицом, желающим попасть внутрь помещения, а также ограничивать или разрешать доступ в помещение. Это обеспечивает удобство и высокий уровень безопасности.

К монитору можно подключить одну или две вызывные панели, одну или две дополнительные внешние камеры, один или два датчиков тревоги, а также до трех дополнительных домофонных мониторов марки CTV.

Монитор CTV-DP4706AHD имеет сенсорный экран, который позволяет выполнять навигацию по экранному меню, регулировать уровень громкости, включать режим видеозаписи или фотографирования.

Монитор CTV-DP4706AHD поддерживает настройку стандарта, разрешения и формата видеосигнала по каждому каналу отдельно, а также оснащен функцией автоматического определения видеосигнала.

Подъездный домофон может быть подключен к монитору через блок адаптера подъездного домофона вместо одной из вызывных панелей.

Монитор CTV-DP4706AHD имеет внутреннюю память с возможностью хранения до 100 фотографий, а также имеет слот для карты памяти microSD для сохранения видеозаписей со звуком.

Монитор CTV-DP4706AHD поддерживает функцию включения видеозаписи при обнаружении (детекции) движения.

В данном комплекте поставляется блок управления замком CTV-BUZ, который представляет собой импульсный источник питания для электромеханического замка, благодаря чему не требуется дополнительный источник питания замка.

Более подробно принципы работы домофона рассматриваются ниже.



ВНИМАНИЕ

Изготовитель сохраняет за собой право вносить конструктивные изменения, не нашедшие отражения в настоящей инструкции, которые не ведут к ухудшению заявленных характеристик, в любое время и без предварительного уведомления.

МЕРЫ ПРЕДОСТОРОЖНОСТИ

- Внимательно прочтите эту инструкцию и храните ее в надежном месте.
- Работы по подключению этого изделия должен выполнять квалифицированный специалист.
- Не используйте изделие вне паспортных значений температуры и влажности.
- Избегайте установки изделия вблизи от источников тепла, например, радиаторов отопления и т.п.
- Не допускайте установку изделия и прокладку линий связи вблизи потенциальных источников электромагнитных помех, например, телевизора, усилителя, радиоприемника и т.п.
- Не допускайте падения устройства и механических нагрузок.
- Не используйте химически активные и абразивные моющие средства для чистки изделия. Используйте влажную фланелевую ветошь.
- Исключайте сильные перегибы соединительных проводов. Это может вызывать короткое замыкание и поражение электрическим током.
- Рекомендуется подключать видеодомофон к сети питания переменного тока 220 В с использованием отдельного защитного автоматического выключателя.
- Учитывайте, что домофон питается от сети переменного тока напряжением 100-240 В и имеет встроенный преобразователь напряжения. Включать устройство в сеть разрешается только после завершения всех электрических соединений.



ВНИМАНИЕ



Внутри этого изделия имеются неизолированные контакты с напряжением 220 В. Они представляют опасность для здоровья и жизни человека. Разборку и техническое обслуживание может осуществлять только сотрудник специализированного сервисного центра!

КОМПЛЕКТ ПОСТАВКИ ВИДЕОДОМОФОНА СТV-DP4706АНД

1. Монитор СТV-M4706АНД с кабелем питания 220 В.
2. Пластина крепления монитора к стене.
3. Кабель монтажный, для подключения панели (панелей) и дополнительного монитора (дополнительных мониторов), 4 контакта – 5 шт.
4. Кабель монтажный, для подключения приемника сигнала НООК, 2 контакта – 1 шт.
5. Вызывная панель СТV-D4005 с уголком и монтажной пластиной.
6. Крепежные комплекты (саморезы и дюбели) монитора и панели.
7. Блок управления замком СТV-BUZ – 1 шт.
8. Инструкция по эксплуатации видеодомофона.

КОНСТРУКЦИЯ И ОРГАНЫ УПРАВЛЕНИЯ МОНИТОРА СТV-M4706AHD

Органы управления и индикация

См. таблицу №1. 2.

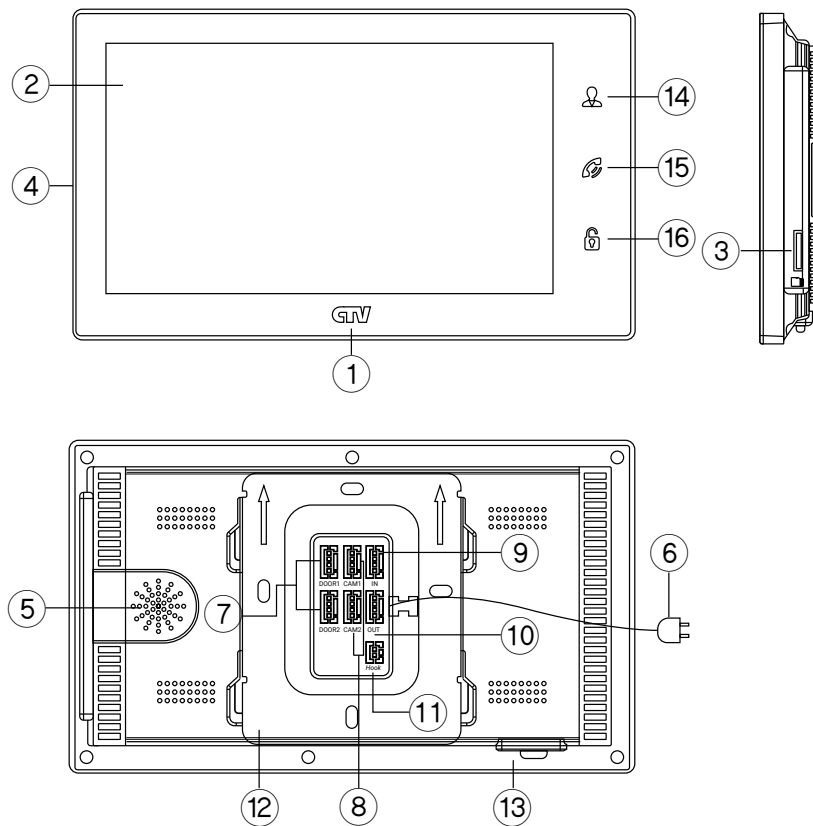

Конструкция монитора

ТАБЛИЦА 1

№	НАИМЕНОВАНИЕ	ОПИСАНИЕ
1	Индикатор питания	Светится синим, если подано питание
2	Сенсорный ЖК дисплей	Изображение от видеоисточников, управление монитором
3	Слот для карты памяти	Установка карты памяти формата microSD
4	Микрофон	Для голосовой связи с посетителем
5	Динамик	Для голосовой связи с посетителем
6	Шнур питания 220 В	Для подключения к сети питания 220 В
7	Разъемы DOOR1, 2	Для подключения вызывных панелей
8	Разъемы CAM1, 2	Для подключения дополнительных видеокамер и датчиков тревоги
9	Разъем IN	Для подключения к основному монитору в системе (система из нескольких мониторов)
10	Разъем OUT	Для подключения дополнительного домофонного монитора (система из нескольких мониторов)
11	Разъем Hook	Для подключения блока адаптера подъездного домофона
12	Монтажная пластина	Для крепления видеомонитора на стену
13	Переключатель питания	Для включения/выключения монитора

Назначение органов управления

ТАБЛИЦА 2

№	СИМВОЛ	НАЗНАЧЕНИЕ
14	 Просмотр	Просмотр изображения с панелей и камеры.
15	 Разговор/ Отбой	1. Начать/завершить связь с посетителем. 2. Удержание кнопки на 3 секунды – переадресация вызова на другой монитор. 3. В режиме ожидания* – аудио вызов других мониторов в сети (функция «Интерком»).
16	 Замок	Открыть электрзамок входной двери (при наличии).
2	Сенсорный экран	Управление экранным меню, включение записи и захват фото вручную, регулировка громкости.

Подсветка кнопок управления автоматически отключается спустя 10 с после последнего нажатия.

*Режим ожидания – режим работы монитора видеодомофона, при котором его экран погашен и монитор находится в режиме без сигналов вызова с панели или органов управления монитора.

КОНСТРУКЦИЯ И ОРГАНЫ УПРАВЛЕНИЯ ВЫЗВНОЙ ПАНЕЛИ СТV-D4005



ТАБЛИЦА 3

№	НАИМЕНОВАНИЕ	ОПИСАНИЕ
1	Корпус	Корпус вызывной панели
2	Микрофон	Для голосовой связи с видеомонитором
3	Видеокамера	Формирует изображение, которое передается на монитор
4	ИК-подсветка	В условиях недостаточной освещенности, видеокамера вызывной панели автоматически переходит в черно-белый режим и включается ИК-подсветка
5	Динамик	Для голосовой связи с видеомонитором
6	Подсветка кнопки вызова	Для легкого обнаружения панели в темноте
7	Кнопка вызова	Для организации вызова с панели
8	Кабель подключения к видеомонитору	Для подключения панели к монитору и устройству для отпирания двери
9	Регулятор звука	Для регулировки уровня громкости динамика вызывной панели
10	Переключатель стандартов АНД-Н/АНД-М/CVBS	Длительное нажатие кнопки на 10-15 с во время сеанса связи с монитором переключает стандарт видеосигнала

ЭКСПЛУАТАЦИЯ ВИДЕОДОМОФОНА

В данном примере предполагается использование двух вызывных панелей.

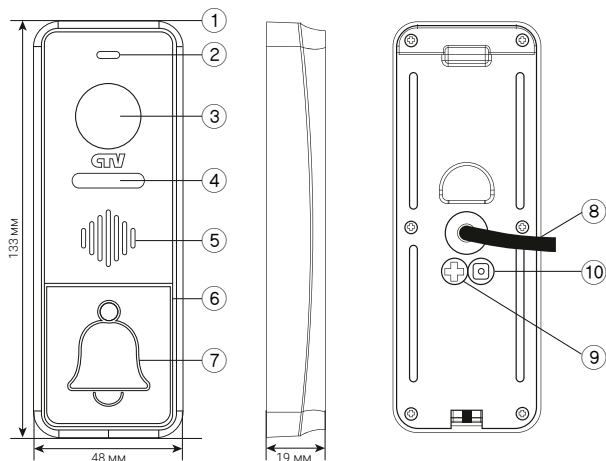
Управление домофонной системой осуществляется при помощи кнопок (см. табл. 2 выше), назначение которых интуитивно понятно, но в разных ситуациях пользователь использует эти кнопки в разной последовательности. Ниже приведены примеры наиболее частых ситуаций.

Сигнал с вызывной панели и диалог с посетителем

Когда посетитель нажимает на кнопку вызывной панели, в мониторе раздается мелодия вызова и на экране активируется режим просмотра. Если вы используете монитор, то можете выполнить следующие действия:

1. Для просмотра изображения с дополнительной камеры (если она подключена), в режиме вызова нажмите кнопку «Просмотр»;
2. Для начала диалога с посетителем нажмите кнопку «Разговор/Отбой». Максимальное время разговора – 120 с;
3. Чтобы открыть замок двери, нажмите на кнопку «Замок». Режим просмотра будет активен еще 20 с, чтобы вы убедились, что посетитель вошел;
4. Для завершения диалога с посетителем нажмите кнопку «Разговор/Отбой».

На рисунке ниже показан типичный пример работы с системой (последовательность действий). Предполагается, что нажата кнопка на вызывной панели, хозяин ведет диалог с гостем и открывает дистанционно управляемый замок. Если замок открывать не нужно, то последовательность действий такая же, но кнопка  (Замок) не используется. Обратите внимание, что перед диалогом с посетителем можно включить дополнительную видеокамеру.



Примечания:

- i** Если кнопку вызова нажали почти одновременно на двух вызывных панелях, то пройдет вызов с той панели, на которой кнопка была нажата раньше. Если во время разговора с одной панелью нажимают кнопку вызова на второй панели, то видеодомофон издаст короткий звуковой сигнал, оповещающий оператора о параллельном входящем вызове.
- i** Звук и изображение с панели будет активировано еще 20 с после открывания замка. Это сделано для того, чтобы хозяин мог быть уверен, что посетитель вошел.
- i** Если включена функция видеозаписи на microSD, то видеозапись включается при поступлении вызова. Запись можно остановить, нажав на кнопку включения/выключения видеозаписи.
- i** Если включена функция захвата снимков во внутреннюю память домофона, то она активируется при поступлении вызова.
- i** Пользователь может самостоятельно включать запись или захватывать снимки, нажимая соответствующие кнопки монитора.

Режим просмотра



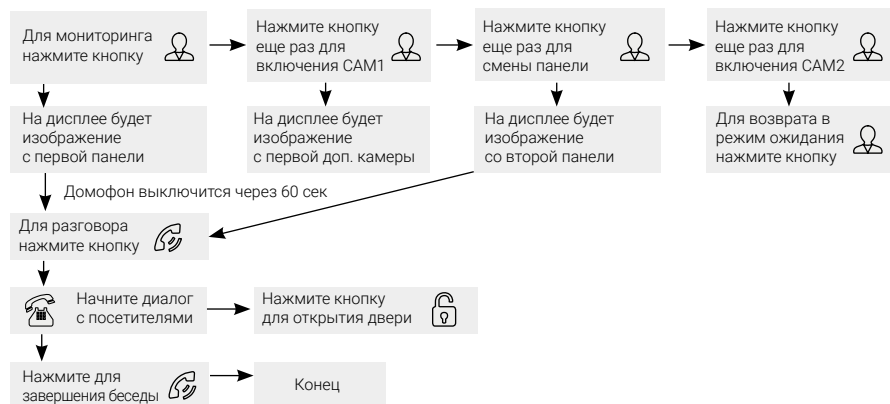

Режим просмотра – универсальный режим, который обеспечивает последовательный просмотр видео с камер вызывных панелей и дополнительных камер наблюдения (CAM1, CAM2). Для вывода на монитор видео с 1-й и 2-й вызывной панели, с 1-й и 2-й дополнительной камеры нажмите кнопку «Просмотр» определенное количество раз (для просмотра видео по очереди со всех этих камер нажмите кнопку 4 раза).

Показ видео не всегда происходит постоянно. Видео отключится через 60 с или раньше, если хозяин или посетитель нажмут какую-либо кнопку.

Последовательность действий и варианты управления монитором показаны на рисунке ниже.



Примечание

-  Если вы используете только одну вызывную панель, то в режиме просмотра вы можете выйти из этого режима, дважды нажав на кнопку «Разговор».
-  В случае использования двух мониторов вы также можете осуществить просмотр и на втором мониторе. При этом изображение будет таким же, что и на первом мониторе.
-  Если во время беседы с посетителем монитор по истечении 60 с перейдет в режим ожидания, посетителю необходимо повторно нажать кнопку вызова или хозяину нажать кнопку «Просмотр», а затем кнопку «Разговор» на мониторе для продолжения беседы.
-  В режиме мониторинга можно активировать видеозапись или захват снимка экрана, нажав на соответствующую кнопку. Чтобы остановить видеозапись, повторно нажмите на кнопку.

Переадресация вызова на другой монитор

Для этой функции необходимо объединение минимум двух мониторов в единую сеть.

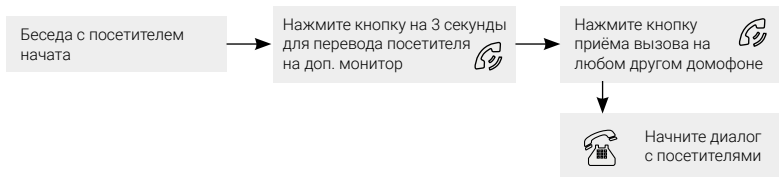

Примечание

- i** После переадресации вызова на другой монитор первый монитор перейдет в режим ожидания.
- i** После завершения разговора откройте замок и завершите разговор.

Внутренняя звуковая связь (режим интеркома)

Для этой функции необходимо объединение минимум двух мониторов в единую сеть. Мониторы должны находиться в режиме ожидания.



К сведению

- i** Если во время внутренних переговоров посетитель нажмет кнопку вызова на внешней вызывной панели, то его вызов будет иметь приоритет и монитор переключится на вызов посетителя.

Видеонаблюдение (опция)

Для этого режима выполните следующее:

1. Подключите дополнительную камеру (или несколько камер);
2. Домофон должен находиться в режиме ожидания;
3. Включите в экранном меню монитора видеовходы CAM1 и CAM2.

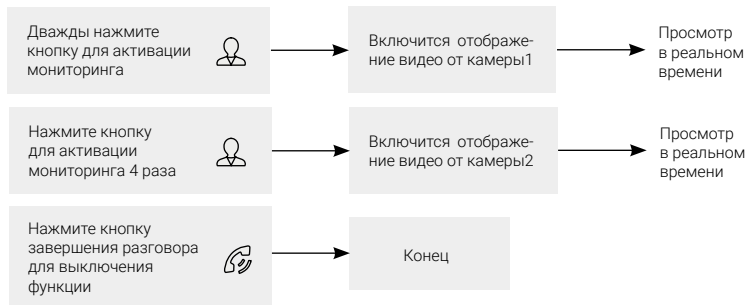

Примечание

- i** Если в режиме просмотра видео с дополнительной камерой посетитель нажмет кнопку вызова на панели, то этот вызов будет иметь приоритет.
- i** Монитор поддерживает подключение проводных камер стандартов AHD/TVI/CVI/CVBS с разрешением 720p/1080p и собственным источником питания.

ЭКРАННОЕ МЕНЮ. НАСТРОЙКИ МОНИТОРА

Монитор оснащен сенсорным экраном, который используется для вызова экранного меню, навигации по нему и изменении различных параметров. Для вызова экранного меню нужно коснуться сенсорного экрана монитора в любом месте, когда он находится в режиме ожидания (экран погашен). В этом случае на экране появится интерфейс главного меню, который имеет вид, показанный на рисунке ниже:



Главное меню состоит из разделов «Система», «Мелодия», «Режим», «Тревога», «Дет. движения» и «Файлы». Для входа в нужный раздел меню нажмите на соответствующий значок раздела. Для возврата в предыдущий раздел меню или для выхода из меню нажмите кнопку , расположенную в правом нижнем углу экрана. Также для выхода из меню можно нажать кнопку «Разговор/Отбой». Если пользователь не касается экрана в течение минуты, то монитор автоматически переходит в режим ожидания и экран гаснет. Подсветка сенсорных кнопок отключается автоматически через 10 с после того, как погаснет экран.

1. Раздел меню «Система»:



Этот раздел состоит из трех страниц, для переключения между страницами следует нажимать кнопку >>. Значения параметров на первой странице:

«Заставка»: включение/выключение отображения даты и времени на экране монитора в режиме ожидания. Доступные значения: «Выкл.», «1 мин», «3 мин», «5 мин», «10 мин» и «Вкл. постоянно». Коснитесь нужного значения для выбора.

«Язык»: выбор языка интерфейса меню – русского или английского. Коснитесь нужного значения для выбора.

«Дата и время»: задание текущей даты и времени в формате «ГГГГ-ММ-ДД ЧЧ:ММ:СС». Укажите текущую дату и время, используя стрелки возле настраиваемого параметра, затем нажмите кнопку «Подтвердить» для сохранения.

Примечание

 Время и дата хранятся в течение 2-3 часов после отключения питания монитора. Если в течение этого срока питание не будет включено, потребуется заново устанавливать корректную дату и время.

Вторая страница раздела «Система» называется «Настройки видео» и имеет вид:

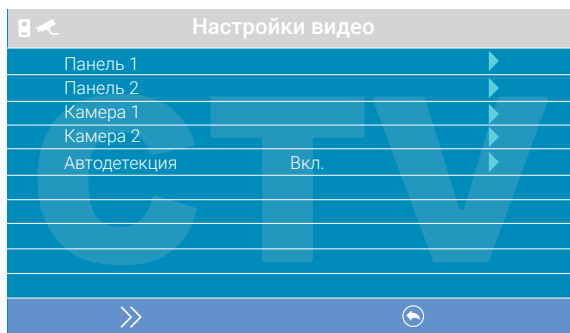

Параметры «Панель 1», «Панель 2», «Камера 1» и «Камера 2» используются для указания стандарта, разрешения и формата видеосигнала по выбранному каналу вручную. Выберите нужный канал и нажмите на кнопку «Меню» для открытия окна:



«**Стандарт**»: доступные значения «AHD», «TVI», «CVI» и «CVBS».

«**Разрешение**»: доступные значения «720P», «1080P». В случае выбора стандарта «CVBS» значение этого параметра не влияет на прием видеосигнала, можно выбрать любое.

«**Формат видео**»: доступные значения «PAL», «NTSC». На территории РФ подавляющее большинство видеокамер и вызывных панелей имеют формат PAL.

Когда все значения выбраны, сохраните изменения, нажав кнопку «Фото».

Параметр «Автодетекция»: доступные значения «Вкл.» или «Выкл.». Если активировать его, то монитор автоматически определит стандарт, разрешение и формат подключенных источников видеосигнала.

Примечание

i Правильность автоматического определения видеосигнала зависит от его уровня на входе монитора. Если сигнал слабый, то лучше воспользоваться установкой параметров видеосигнала вручную!

Третья страница раздела «Система» имеет вид:

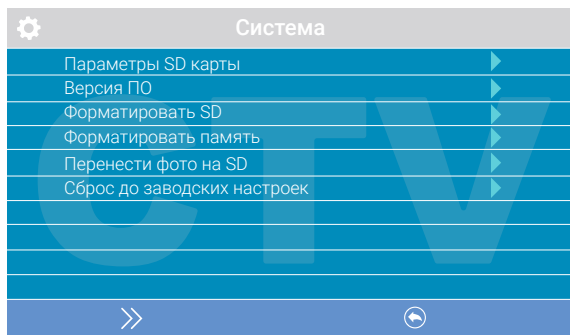

«**Параметры SD карты**»: при выборе этого параметра появляется окно с информацией об установленной карте microSD – общая емкость, свободная емкость и занятая емкость в гигабайтах.

«**Версия ПО**»: здесь отображается текущая версия прошивки монитора.



«**Форматировать SD**»: используется для форматирования карты памяти microSD. При выборе этого параметра появляется диалоговое окно для подтверждения форматирования. Перед началом форматирования подтвердите свой выбор, дважды нажав кнопку «Подтвердить».

«**Форматировать память**»: используется для форматирования внутренней памяти монитора. Для начала форматирования подтвердите свой выбор, дважды нажав кнопку «Подтвердить», а для отмены нажмите кнопку «Отмена».

«**Перенести фото на SD**»: используется для перемещения фотографий из внутренней памяти монитора на карту microSD. Выберите этот параметр, а затем подтвердите свой выбор, нажав кнопку «Да» в появившемся диалоговом окне.

«**Сброс до заводских настроек**»: используется для восстановления значений всех параметров на заводские. Выберите этот параметр, а затем подтвердите свой выбор, дважды нажав кнопку «Подтвердить».

Примечание

-  Перед началом использования карты памяти обязательно выполните процедуру форматирования карты microSD в мониторе. В противном случае, корректная работа монитора с картой microSD не гарантируется.
-  Данная модель монитора поддерживает корректную работу только с картами памяти, имеющими скорость записи не менее 10 Мбайт/с (SD Class 10 и выше). Максимальный объем карты памяти: 64 Гбайт.

2. Раздел меню «Мелодия»

Этот раздел состоит из одной страницы, как показано ниже:

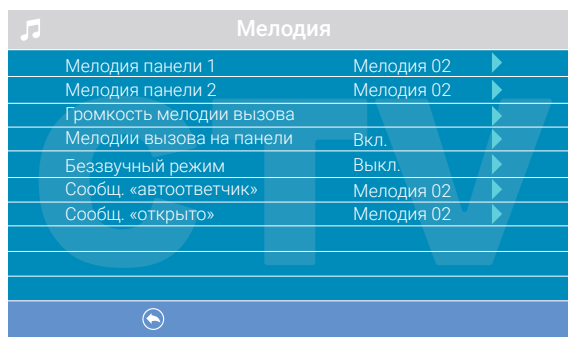

Значения параметров раздела:

«Мелодия панели 1, 2»: выбор мелодии вызова для первой и второй панелей. Для выбора нужно установить курсор на нужную мелодию и нажать кнопку «Изменить» или просто коснуться нужной мелодии. Доступно 12 различных мелодий.

«Громкость мелодии вызова»: настройка громкости и длительности мелодии вызова для двух панелей сразу по расписанию. При выборе этого параметра откроется окно, показанное на рисунке ниже:

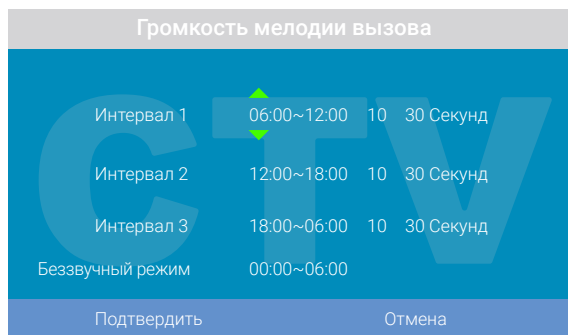

Пользователь может настроить громкость звонка и его длительность для трех различных периодов времени.

Сначала требуется задать период времени с точностью до минуты. Выберите значение часа или минуты, которое вы хотите изменить, и установите нужное значение, используя кнопки сенсорного экрана.



ВНИМАНИЕ

Будьте внимательны при установке периодов времени на вкладках «Интервал 1» – «Интервал 3»: интервалы не должны перекрываться. Период времени «Интервал 1» имеет больший приоритет, чем периоды «Интервал 2» и «Интервал 3». Наименьший приоритет имеет период времени «Интервал 3». Это означает, что в случае перекрытия периодов времени будут применяться настройки громкости и длительности периода с более высоким приоритетом.

Затем можно установить громкость звонка, от 1 до 10. Выберите значение уровня громкости – начнется воспроизведение мелодии на выбранном уровне громкости. Выберите нужное значение, используя кнопки сенсорного экрана.

Далее задается длительность звонка, от 5 до 45 с. Нажмите на значение длительности и установите нужное значение, используя кнопки сенсорного экрана. Настройте таким образом все три временных интервала.

В последней строке окна настраивается расписание работы беззвучного режима – при котором монитор не будет подавать звуковой сигнал при нажатии на кнопку вызова.

После настройки всех параметров обязательно нажмите кнопку «Подтвердить» для их сохранения.

«Мелодия вызова на панели»: включение/выключение воспроизведения мелодии вызова из динамика вызывной панели.

«Беззвучный режим» – включение/выключение беззвучного режима по расписанию, при котором монитор не воспроизводит мелодию звонка при вызове с панели. Когда этот режим включен, детекция движения работает в штатном режиме. Если посетитель нажал кнопку вызова на панели, то на экране беззвучно отобразится видео с этой панели, монитор включит запись видео или сохранит фотографию посетителя, в соответствии с текущими настройками режима записи по кнопке вызова на этот момент. Беззвучный режим будет активирован только в тот интервал времени, который задан в его расписании в разделе «Громкость мелодии вызова».

«Сообщ. «автоответчик»: включение/выключение функции автоответчика и выбор голоса автоответчика – мужского или женского. Текст сообщения в обоих случаях одинаков: «Здравствуйте! Пожалуйста, оставьте сообщение после звукового сигнала. Спасибо». Автоответчик – очень полезная функция, которая позволяет гостю оставить голосовое сообщение в том случае, если на вызов никто не ответил. Автоответчик включается сразу после того, как закончится воспроизведение мелодии вызова. Голосовые сообщения сохраняются во внутренней памяти монитора или на карте microSD, если она вставлена в монитор и отформатирована. Длительность голосового сообщения составляет 30 с. Оставленные голосовые сообщения можно прослушать в разделе меню «Файлы» на странице «Аудио».

«Сообщ. «открыто» – включение/выключение функции «Сообщение об открытии замка» и выбор голоса автоответчика – мужского или женского. Текст сообщения в обоих случаях одинаков: «Дверь открыта, пожалуйста, входите!». Сообщение об открытии замка позволяет посетителю убедиться, что входную дверь открыли и он может войти – оно включается сразу после нажатия сенсорной кнопки «Замок» на мониторе. Управляющий сигнал для открытия замка передается на замок сразу после окончания сообщения.

3. Раздел меню «Режим»

Этот раздел состоит из одной страницы, как показано ниже:

Режим	
Режим	Основной
Панель 2	Вкл.
Режим записи	Видео
Время открытия панели 1	1 сек.
Время открытия панели 2	1 сек.
Подсветка кнопок	Вкл.
Звуки клавиш	Вкл.
Подсветка кнопок панелей	Вкл.

Значения параметров раздела:

«**Режим**»: выбор режима работы монитора – «Основной» или «Дополнительный».

К основному монитору подключаются источники видеосигнала (вызывные панели и видеокамеры), а дополнительный монитор подключается к основному монитору.

«**Панель 2**»: включение/выключение мониторинга видеовхода Door 2.

«**Режим записи**»: «Фото» (захват фотографий во внутреннюю память или карту памяти microSD) или «Видео» (запись видео на карту памяти microSD). Захват фотографии или включение видеозаписи произойдет сразу после нажатия кнопки вызова на панели. Длительность файла видеозаписи составляет 60 с.

«**Время открытия Панели 1, 2**»: выбор периода времени, в течение которого будет подаваться сигнал на сухие контакты вызывной панели, при нажатии на кнопку открытия замка (1, 3, 5, 7, 9 с).

«**Подсветка кнопок**»: включение/выключение подсветки сенсорных кнопок управления монитора – «Просмотр», «Разговор» и «Замок».

«**Звуки клавиш**»: включение/выключение звукового сопровождения при нажатии на кнопки управления.

«**Подсветка кнопок панелей**»: включение/выключение подсветок кнопки вызова панелей в режиме ожидания.

4. Раздел меню «Тревога»

Этот раздел состоит из одной страницы, как показано ниже:

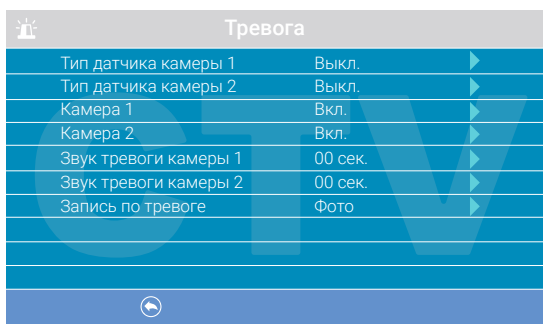

Тревога	
Тип датчика камеры 1	Выкл.
Тип датчика камеры 2	Выкл.
Камера 1	Вкл.
Камера 2	Вкл.
Звук тревоги камеры 1	00 сек.
Звук тревоги камеры 2	00 сек.
Запись по тревоге	Фото

Значения параметров раздела:

«**Тип датчика Камеры 1, 2**»: выбор типа подключенного датчика тревоги к разъему CAM1 и CAM2. При поступлении сигнала тревоги включается видеозапись или производится захват фото с тревожной видеокамеры. Для выбора доступно одно из трех значений: НО (нормально-открытый), НЗ (нормально-замкнутый) и Выкл.

«**Камера 1, 2**»: включение/выключение мониторинга видеовхода CAM1, CAM2.

«**Звук тревоги Камеры 1, 2**»: настройка длительности тревожного сигнала от 0 до 40 с.

«**Запись по трев.**»: здесь выбирается, какой тип записи будет использован при срабатывании датчика тревоги: при установке значения «Видео» будет включаться видеозапись, а при установке значения «Фото» будет производиться захват снимка. Длительность файла видеозаписи по тревоге составляет 120 с.

Примечание

 Видеозапись возможна только на карту microSD Class 10 или выше, которая была предварительно отформатирована в мониторе.

5. Раздел меню «Детектор движения»

Этот раздел состоит из одной страницы, как показано ниже:



Значения параметров раздела:

«Источник обнаружения движения»: выбор источника видеосигнала, по которому будет производиться детекция движения. Доступные значения: «Выкл.», «Панель 1», «Панель 2», «Камера 1», «Камера 2». Для режима обнаружения движения можно выбрать только один из этих источников видеосигнала.

«Чувствительность обнаружения»: выбор чувствительности детектора движения, доступно 5 уровней чувствительности.

«Область детекции»: настройка области изображения выбранного источника видеосигнала, которая будет анализироваться детектором движения. Правильный выбор области детекции позволяет избежать паразитных срабатываний детектора движения и, в конечном счете, приводит к существенной экономии времени пользователя и свободного места на карте памяти или во внутренней памяти монитора. После выбора этого параметра появится окно настройки области детекции, как показано на рисунке:



Назначение кнопок интерфейса:



значок «Размер». Предназначен для регулировки размеров области детекции с помощью стрелок «Вверх», «Вниз», «Влево» и «Вправо». Для изменения значка на значок «Расположение» нажмите на него.



значок «Расположение». Предназначен для регулировки положения области детекции с помощью стрелок «Вверх», «Вниз», «Влево» и «Вправо».

Переключайтесь между значками «Размер» и «Расположение», нажимая на них. Область детекции движения обозначается уголками желтого цвета. Выберите требуемый размер области детекции движения и ее расположение. Для завершения настройки нажмите кнопку

«Режим записи»: здесь можно выбрать способ записи изображений, который будет использован при срабатывании детектора движения: при установке значения «Видео» будет включаться видеозапись, а при установке значения «Фото» будет производиться захват серии из трех снимков с интервалом 2 с между ними. Длительность файла видеозаписи по детекции движения составляет около 10 с и зависит от интенсивности движения в кадре.

«Оповещение»: включение/отключение мерцания подсветки сенсорных кнопок управления при появлении новых записей по детектору движения.



Внимание! Видеозапись возможна только на карту microSD Class 10 или выше, которая была предварительно отформатирована в мониторе. При включенном детекторе движения на Панели 1 или 2, на панель постоянно подается напряжение 12 В, даже в режиме ожидания. Это необходимо для корректной работы детектора движения.



После перехода монитора в режим ожидания при включенном детекторе движения, вызов с панели может не обрабатываться в течение 5 с: в это время монитор активирует детекцию движения и не реагирует на вызовы.







Если монитор работает в режиме «Дополнительный», то вкладка «Детектор движения» не активна, детекцию движения использовать нельзя.

6. Раздел меню «Файлы»

Если в монитор не установлена карта памяти microSD, то этот раздел состоит только из одной страницы «Фото», как показано ниже:



На экране будет отображен список файлов фотографий, начиная с самого раннего и заканчивая самым поздним. Имя файла имеет формат «ГГГГ-ММ-ДД ЧЧ:ММ:СС», каждый файл пронумерован. Для того что бы вывести фотографию на экран, нужно нажать на нее в списке. В режиме просмотра фотографий можно листать их без выхода в основной интерфейс раздела «Файлы», нажимая соответствующие кнопки сенсорного экрана. Для удаления одной фотографии нужно открыть ее, а затем нажать на кнопку «Удалить». Для удаления всех фотографий нужно нажать на кнопку «Корзина», находясь на странице со списком файлов. Для перехода на следующую страницу с фотографиями нужно нажать на кнопку , для перехода на предыдущую страницу – кнопку . Для выхода из раздела «Файлы» нажмите кнопку .

Если в монитор установлена отформатированная карта памяти microSD, то раздел «Файлы» будет состоять из страниц «Видео», «Фото», «Аудио», «MP3» и «Слайды». Переключение между страницами осуществляется кнопкой . На странице «Видео» будут отображены все файлы видеозаписей, сделанные монитором. Для начала воспроизведения видеозаписи нажмите на нее. На экране начнет воспроизводиться выбранный видеофайл. Воспроизведение видеофайла можно приостановить, нажав на кнопку «Пауза». Кнопками громкости можно отрегулировать громкость воспроизведения. Эти же функции поддерживаются при прослушивании файлов аудиозаписей на странице «Аудио». Операция удаления одного или всех файлов аналогична операции удаления файлов фото, описанной в предыдущем абзаце.

На странице «MP3» отображаются все файлы формата MP3, которые записаны на карту памяти microSD в каталоге RING. Выберите файл и нажмите на него для начала воспроизведения. Чтобы остановить воспроизведение файла, нажмите на него еще раз. Для регулировки громкости воспроизведения используйте соответствующие кнопки сенсорного экрана.

Для установки выбранной мелодии в качестве мелодии вызова нажмите на кнопку , расположенную справа от мелодии – откроется окно:

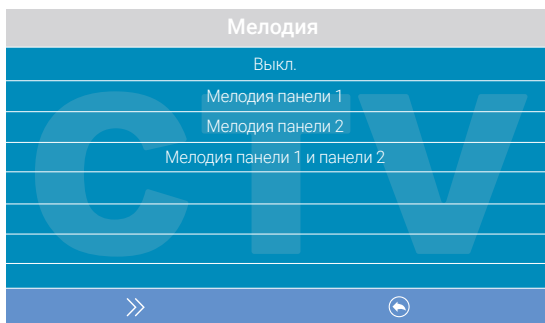

В этом окне можно выбрать панель, на которую требуется установить данную мелодию в качестве мелодии вызова, либо же назначить ее для обеих панелей сразу. Для сохранения выбора нажмите кнопку «Изменить». MP3-файлы нельзя удалить, используя меню монитора.

На странице «Слайды» отображаются все файлы изображений формата JPG, записанные на карту памяти microSD в каталог FRAME. Для просмотра изображения выберите его из списка и нажмите кнопку «Меню». В режиме просмотра изображений, можно переключаться между ними, нажимая соответствующие кнопки сенсорного экрана. JPG-файлы нельзя удалить, используя меню монитора. Монитор поддерживает корректное отображение файлов изображений, имеющих разрешение до 1920x1080 включительно.





ВНИМАНИЕ

Названия файлов MP3 и JPG должны содержать не более 8 символов и не должны содержать символы кириллицы и другие специальные символы.

Регулировка параметров изображения

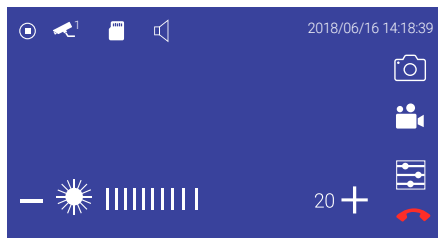
Для настройки параметров изображения нужно вывести на экран изображение от требуемого источника видеосигнала, нажимая кнопку «Просмотр». Затем следует нажать на значок  – внизу экрана появится настройка яркости, как показано на рисунке ниже:



Используйте кнопки сенсорного экрана «-» и «+» для выбора яркости. Для настройки контраста снова нажмите кнопку , для настройки цветности – еще раз.





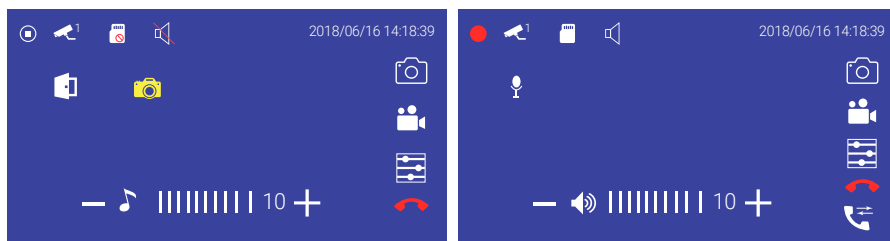













Назначение значков, доступных в режиме просмотра

В режиме просмотра на экране монитора могут появляться или же отображаться постоянно различные символы графического интерфейса. Например, на экране монитора могут присутствовать значки, как показано на рисунке ниже:



Ниже приведен список используемых значков и кнопок.

Значок Назначение и смысл значка

- 
В данный момент времени видеозапись не ведется
- 
В данный момент времени ведется видеозапись
- 
В данный момент времени производится сохранение фотографии
- 
В данный момент времени производится аудиозапись
- 
Отображается видеосигнал с вызывной панели 1 или 2
- 
Отображается видеосигнал с видеокamеры 1 или 2
- 
В монитор не установлена карта памяти microSD, либо монитор ее не обнаружил
- 
В монитор установлена карта памяти microSD
- 
В мониторе включен беззвучный режим работы
- 
В мониторе включен обычный режим работы с воспроизведением сигналов вызова
- 
Шкала регулировки громкости сигнала вызова на мониторе. Доступна при нажатии кнопки  во время вызова
- 
Шкала регулировки громкости разговора на мониторе. Доступна при нажатии кнопки  во время разговора
- 
Кнопка сенсорного экрана «Фото» позволяет сохранить фотографии с изображением от источника видеосигнала, просматриваемого в данный момент на мониторе
- 
Кнопка сенсорного экрана «Видеозапись» включает видеозапись с изображением от источника видеосигнала, просматриваемого в данный момент на мониторе. Повторное нажатие отключает видеозапись
- 
Кнопка сенсорного экрана «Настройка»: в зависимости от текущего режима работы монитора позволяет вывести на экран средства настройки параметров изображения или шкалу регулировки громкости
- 
Кнопка сенсорного экрана «Отбой»: при нажатии на нее прекращается текущий сеанс связи с вызывной панелью
- 
Кнопка сенсорного экрана «Перевод звонка»: при нажатии на нее прекращается текущий сеанс связи с вызывной панелью и звонок переводится на все остальные мониторы, подключенные к данному

ВНУТРЕННЯЯ ПАМЯТЬ. РАБОТА С ФОТО И ВИДЕО

Монитор оснащен внутренней памятью для сохранения фото, а также слотом для карты памяти microSD для сохранения видеофайлов. Сохранение фотографий посетителей может происходить в автоматическом или ручном режиме.

В автоматическом режиме монитор может сохранить 1 фотографию сразу после нажатия посетителем кнопки на вызывной панели, 1 фотографию при срабатывании датчика тревоги или 3 фотографии при срабатывании детектора движения. Все эти режимы должны быть включены и настроены в экранном меню (см. раздел «Экранное меню. Настройки монитора»).

Оператор (хозяин) может самостоятельно сохранить нужное число фотографий – нажать кнопку «Фото» столько раз, сколько фотографий требуется сделать.

Создавать фотографии можно во время разговора с посетителем или при просмотре видео с панелей и дополнительных камер (режим просмотра).

При сохранении фотографии на экране монитора появляется надпись «Фото». В памяти монитора может храниться до 100 фотографий. После того как память переполнится, каждая новая фотография будет автоматически сохраняться вместо самой ранней, то есть в мониторе реализована функция циклической перезаписи.

Для просмотра фотографий перейдите в раздел меню «Файлы» → «Фото» и выберите фотографию из списка. В левом верхнем углу также появится номер фотографии, общее количество фотографий, дата и время создания этого фото.

В монитор можно установить карту памяти microSD для хранения видеозаписей, изображений и звуковых файлов. Карта должна быть отформатирована в мониторе (см. раздел «Экранное меню. Настройки монитора»).

Карта памяти должна иметь заданные характеристики (Class 10 или выше). Максимальный объем карты памяти – 64 ГБ.

После форматирования на карте памяти автоматически создается каталог RING для хранения мелодий вызова. Все настройки приведены в разделе «Экранное меню. Настройки монитора». Используя экранное меню, можно просматривать отдельные изображения, сделанные фотографии, прослушивать мелодии.

Автоматическая запись видео производится при нажатии кнопки на вызывной панели, при обнаружении движения или по сигналу датчика тревоги. Все эти режимы настраиваются в экранном меню. Помимо автоматической записи видео, существует возможность записи по команде пользователя. Хозяин может включить запись видео во время просмотра или диалога с посетителем, нажав кнопку «Видео».

ПРАВИЛА ХРАНЕНИЯ

Устройство следует хранить в вентилируемом помещении при температуре от $-10\text{ }^{\circ}\text{C}$ до $+50\text{ }^{\circ}\text{C}$ и относительной влажности воздуха до 95 %.

ТЕХНИЧЕСКИЕ ХАРАКТЕРИСТИКИ ПАНЕЛИ СТV-M4706АНД

ПАРАМЕТР	ЗНАЧЕНИЕ
Стандарт видеосигнала	АНД-Н PAL/ АНД-М PAL/ CVBS PAL
Разрешение	1920x1080 / 1280x720 / 960x576
Мин. освещенность	0 лк (с ИК подсветкой)
Регулируемая ИК-подсветка	Да, по датчику освещенности
Механический ИК-фильтр	Да
Объектив	2,5 мм
Угол обзора гориз./ верт.	115°/ 63°
Выход видеосигнала	1,0 В, 75 Ом
Напряжение питания	DC 12 В $\pm 10\%$, 300мА макс.
Подключение	4-х проводное
Исполнительные контакты реле	нормально-открытые, нормально-закрытые
Подсветка кнопки вызова	Есть
Диапазон рабочих температур	$-30\dots+50\text{ }^{\circ}\text{C}$
Допустимая относительная влажность	До 98 % при температуре 25 $^{\circ}\text{C}$
Габаритные размеры (Ш x В x Г)	48 x 133 x 19 мм
Вес	350 г

ТЕХНИЧЕСКИЕ ХАРАКТЕРИСТИКИ МОНИТОРА СТV-M4706AHD

ПАРАМЕТР	ЗНАЧЕНИЕ
Дисплей	7" TFT LCD (16:9)
Разрешение экрана	1024x600
Формат видео	PAL/NTSC
Стандарт видео	AHD, TVI, CVI, CVBS
Разрешение видео	960Н, 720P, 1080P
Поканальная настройка видео	Да
Количество видеоканалов	4
Режим связи между посетителем и оператором	Полудуплекс
Продолжительность беседы	120 с
Запись	Фото, видео
Разрешение записи	Такое же, как и у источника видео
Частота кадров видеозаписи	25 кадров в секунду
Способ включения записи	Вручную, по кнопке вызова, по тревоге, по движению
Внутренняя память	Для записи фото, на 100 фото
Поддержка карт памяти	Да, microSD Class10, до 64 Гбайт включительно
Детектор движения	Да, один канал одновременно
Голосовые сообщения/Автоответчик	Поддерживается
Сигнал НООК	Поддерживается
Ток в дежурном режиме	Макс. 250 мА / 12 В DC
Ток в рабочем режиме	Макс. 750 мА / 12 В DC
Напряжение питания	АС 100-240 В
Рабочая температура	-10...+60 °С
Установка	Монтажная пластина
Размеры	192,5 x 112,8 x 19,8 мм
Вес изделия в упаковке (брутто)	0,5 кг

Производитель оставляет за собой право изменять функциональные возможности, технические характеристики, комплектацию и упаковку без предварительного уведомления.

